

studio

INSTALLATIEGIDS



YOURS IS HERE

studio

INSTALLATIEGIDS

Model PP39L

Opmerkingen, waarschuwingen en gevaar-kennisgevingen

 **OPMERKING:** Een OPMERKING geeft belangrijke informatie weer waardoor u de pc beter benut.

 **WAARSCHUWINGEN: WAARSCHUWINGEN duiden potentiële schade aan hardware of potentieel gegevensverlies aan en vertellen u hoe het probleem kan worden vermeden.**

 **GEVAAR: GEVAAR duidt het risico van schade aan eigendommen, lichamelijk letsel of overlijden aan.**

Als u een Dell™ n Series-computer hebt gekocht, zijn alle referenties in dit document naar Microsoft® Windows®-besturingsystemen niet van toepassing.

De informatie in dit document kan zonder voorafgaande kennisgeving worden gewijzigd.

© 2010 Dell Inc. Alle rechten voorbehouden.

Verveelvoudiging van deze materialen op welke wijze dan ook zonder de schriftelijke toestemming van Dell Inc. is strikt verboden.

Handelsmerken die in deze tekst zijn gebruikt: *Dell*, het *DELL* logo, *YOURS IS HERE*, *Solution Station* en *DellConnect* zijn handelsmerken van Dell Inc.; *Intel*, *Pentium* en *Celeron* zijn gedeponeerde handelsmerken van *Core* zijn handelsmerken van Intel Corporation in de Verenigde Staten en/of andere landen; *Microsoft*, *Windows*, *Windows Vista* en het logo op de startknop van *Windows Vista* zijn handelsmerken of gedeponeerde handelsmerken van Microsoft Corporation in de Verenigde Staten en/of andere landen; *Blu-ray Disc* is een handelsmerk van Blu-ray Disc Association; *Bluetooth* is een gedeponeerd handelsmerk van Bluetooth SIG, Inc. en wordt onder licentie door Dell gebruikt.

Overige handelsmerken en handelsnamen worden in deze tekst gebruikt om te verwijzen of naar de eenheden van de merken en namen of naar hun producten. Dell Inc. heeft geen eigendomsrechten of -aanspraken op handelsmerken en handelsnamen anders dan zijn eigen merken en namen.

Februari 2010

O/N X05CP

Rev. A00

Inhoud

Uw Studio-laptop instellen	5	Bedieningsknoppen voor media.....	32
Voordat u de computer installeert	5	Beeldschermfuncties	34
De netadapter aansluiten	6	Het aanraakscherm gebruiken (optioneel)...	36
Sluit de netwerkkabel aan (optioneel).....	7	Het optische station gebruiken	40
Druk op de aan/uit-knop	8	De batterij verwijderen en terugplaatsen...	42
Microsoft Windows installeren	9	Softwarefuncties	44
Systeemherstelmedia aanmaken (Aanbevolen)	10	Vrijevalsensor	45
De SIM-kaart installeren (optioneel).....	12	Dell Dock	46
Draadloos in- of uitschakelen (optioneel) ...	14	Dell DataSafe Online Backup.....	47
Verbinding maken met internet (optioneel)...	16	Problemen oplossen	48
Uw Studio-laptop gebruiken	20	Problemen met het aanraakscherm.....	48
Functies aan de rechterkant.....	20	Pieptooncodes.....	49
Functies aan de linkerkant	24	Netwerkproblemen	50
Functies computerbasis	28	Voedingsproblemen.....	51
Touchpadbewegingen.....	30	Problemen met het geheugen	52
		Vastlopen en softwareproblemen	53

Inhoud

Ondersteuningsfuncties gebruiken	55	Items retourneren voor reparatie onder garantie of voor restitutie	74
Dell Support Center	55	Voordat u belt.	75
Mijn downloads van Dell.	56	Contact opnemen met Dell	77
Systeemberichten	56	Meer informatie en bronnen zoeken	78
Hardwareprobleemoplosser	58	Specificaties	80
Dell Diagnostics (Dell-diagnostiek)	59	Bijlage	93
Het besturingssysteem herstellen	63	Productkennisgeving Macrovision	93
Systeemherstel	64	Informatie voor NOM, of Officiële Mexicaanse Standaard (alleen voor Mexico)	94
Dell DataSafe Local Backup	65	Index	95
Systeemherstelmedia	67		
Dell Factory Image Restore	68		
Help-informatie	70		
Technische ondersteuning en klantenservice	71		
DellConnect	71		
Online services	72		
Automatische orderstatusservice	73		
Productinformatie	73		

Uw Studio-laptop instellen

Dit hoofdstuk geeft informatie over het installeren van uw Studio 1555/1557/1558-laptop.

Voordat u de computer installeert

Wanneer u de computer op de gewenste locatie plaatst, moet u ervoor zorgen dat de stroombron bereikbaar is, dat er voldoende ventilatie is en dat het oppervlak vlak is.

Wanneer u de luchtstroom rondom uw laptop beperkt, kan deze oververhit raken. U voorkomt oververhitting door aan de achterkant van de computer een ruimte van ten minste 10,2 cm vrij te laten en aan alle andere kanten een ruimte van minimaal 5,1 cm. U mag de computer nooit in een ingesloten ruimte plaatsen, zoals een kast of lade, wanneer deze is ingeschakeld.

 **GEVAAR: blokkeer de luchtopeningen niet, duw er geen voorwerpen in en zorg dat er zich geen stof in ophoopt. Plaats de Dell™-computer niet in een omgeving waar weinig lucht beschikbaar is, zoals een gesloten koffer, of op stoffen oppervlakken, zoals vloerbedekking of vloerkleden, als de computer is ingeschakeld. Als u dat toch doet, loopt u risico op brand of beschadiging van de computer. Bovendien kunnen de prestaties van de computer verslechteren. Wanneer de computer te warm wordt, wordt de ventilator ingeschakeld. Ventilatorgeruis is normaal en duidt niet op een probleem met de ventilator of de computer.**

 **WAARSCHUWINGEN: het plaatsen of stapelen van zware of scherpe objecten op de computer kan resulteren in permanente schade aan de computer.**

De netadapter aansluiten

Sluit de netadapter aan op de computer en daarna op een stopcontact of stroomstootbeveiliging.



GEVAAR: de netadapter werkt op elektriciteitsnetten wereldwijd. Stroomaansluitingen en contactdozen verschillen echter sterk per land. Wanneer u een incompatibele kabel gebruikt of de kabel onjuist op een contactdoos of het stopcontact aansluit, kan er brand of permanente schade aan de apparatuur ontstaan.



OPMERKING: sluit het netsnoer stevig aan op de adapter en controleer of het lampje brandt wanneer u de computer inschakelt.

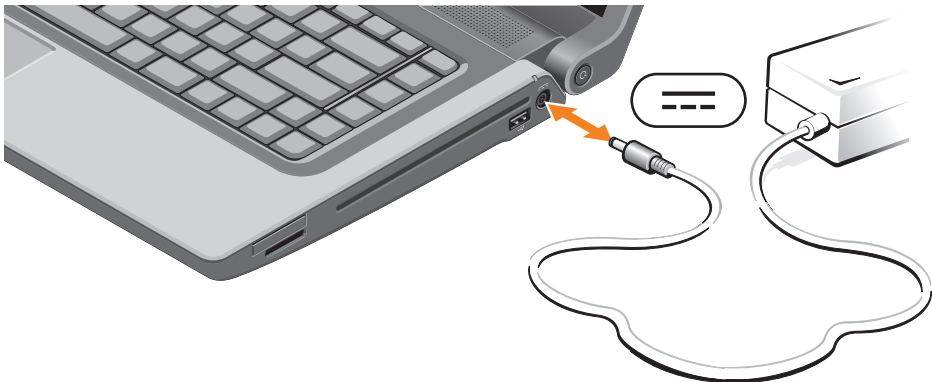

Sluit de netwerkkabel aan (optioneel)

Als u een bekabelde netwerkverbinding wilt gebruiken, moet u de netwerkkabel aansluiten.



Druk op de aan/uit-knop



Microsoft Windows installeren

Uw Dell-computer is vooraf met het besturingssysteem Microsoft® Windows® geconfigureerd. Volg de instructies op het scherm als u Microsoft Windows voor de eerste keer instelt. Deze stappen zijn verplicht en nemen wat tijd in beslag. De Windows Setup-schermen begeleiden u bij een aantal procedures, waaronder het accepteren van licentie-overeenkomsten, het instellen van voorkeuren en het tot stand brengen van een internetverbinding.



WAARSCHUWINGEN: het installatieproces van het besturingssysteem mag niet worden onderbroken. Doet u dit wel, dan wordt uw computer mogelijk onbruikbaar en moet u het besturingssysteem opnieuw installeren.



OPMERKING: Voor optimale prestaties van uw computer is het raadzaam om het nieuwste BIOS en de nieuwe stuurprogramma's te downloaden voor uw computer die beschikbaar zijn op support.dell.com.



OPMERKING: Zie support.dell.com/MyNewDell voor meer informatie over het besturingssysteem en de functies.

Stysteemherstelmedia aanmaken (Aanbevolen)

 **OPMERKING:** Het is raadzaam tijdens de installatie van Microsoft Windows een systeemherstelmedium aan te maken.

Het systeemherstelmedium kan worden gebruikt om uw computer te herstellen naar de staat waarin deze zich bevindt toen u de computer kocht, waarbij uw gegevensbestanden worden behouden (zonder gebruik te hoeven maken van de cd van het *besturingssysteem*). U kunt het systeemherstelmedium gebruiken als de staat van uw computer niet langer is zoals deze zou moeten zijn door wijzigingen van de hardware, software, stuurprogramma's of andere systeeminstellingen.

U hebt het volgende nodig om het systeemherstelmedium aan te maken:

- Dell DataSafe Local Backup
- USB-stick met een minimumcapaciteit van 8 GB of DVD-R/DVD+R/Blu-ray Disc™

 **OPMERKING:** Herschrijfbare schijven worden niet ondersteund door Dell DataSafe Local Backup.

Een systeemherstelmedium aanmaken:

1. Zorg ervoor dat de netadapter is aangesloten (zie “De netadapter aansluiten” op pagina 6).
2. Plaats de schijf of USB-stick in de computer.
3. Klik op **Start**  → **Programma's** → **Dell DataSafe Local Backup**.
4. Klik op **Herstelmedium aanmaken**.
5. Volg de instructies op het scherm.

 **OPMERKING:** Zie “Systeemherstelmedium” op pagina 67 voor informatie over het gebruik van systeemherstelmedia.

De SIM-kaart installeren (optioneel)

 **OPMERKING:** het is niet nodig om een simkaart te installeren als u een EVDO-kaart gebruikt voor internettoegang.

Door een simkaart (Subscriber Identity Module) op de computer te installeren kunt u verbinding maken met internet. U krijgt alleen toegang tot internet als u zich binnen het netwerk van uw mobiele telefoonaanbieder bevindt.

U installeert de SIM-kaart als volgt:

1. Schakel de computer uit.
2. Verwijder de batterij (zie “De batterij verwijderen en terugplaatsen” op pagina 42).
3. Schuif de SIM-kaart in de SIM-kaartsleuf in de batterijhouder.
4. Plaats de batterij terug (zie “De batterij verwijderen en terugplaatsen” op pagina 42).
5. Schakel de computer in.

Druk op de simkaart om deze te verwijderen.

- 1 batterijcompartiment
- 2 SIM-kaartsleuf
- 3 SIM-kaart

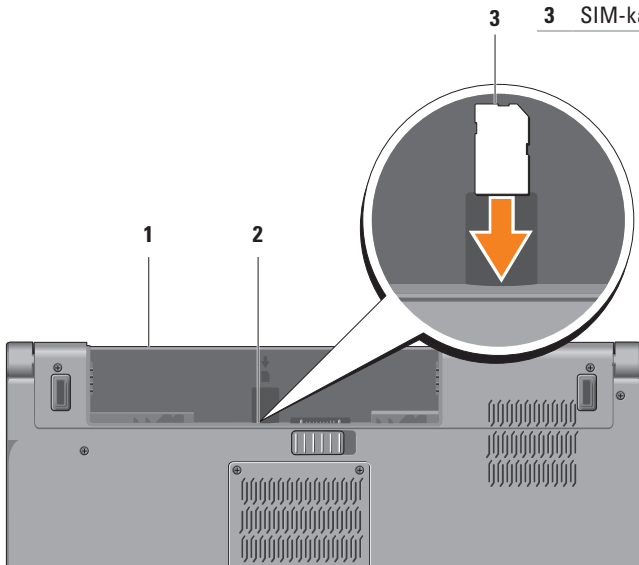

Draadloos in- of uitschakelen (optioneel)

 **OPMERKING:** De functie draadloos is alleen beschikbaar op uw computer als u bij aankoop een WLAN-kaart hebt besteld. Zie “Specificaties” op pagina 80 voor meer informatie over de kaarten die door uw computer worden ondersteund.

U schakelt Draadloos als volgt in:

1. Controleer of de computer is ingeschakeld.
 2. Druk op de toets voor het draadloos netwerk  op het toetsenbord.
- Er verschijnt een bevestiging van uw selectie op het scherm.

Draadloos netwerk ingeschakeld



Draadloos netwerk uitgeschakeld



U schakelt Draadloos als volgt uit:

Druk nogmaals op de toets voor het draadloos netwerk  op het toetsenbord om alle radio's uit te schakelen.

 **OPMERKING:** Met de toets voor het draadloos netwerk kunt u snel alle draadloze radio's uitschakelen (Wi-Fi and Bluetooth®), bijvoorbeeld in het vliegtuig.



Verbinding maken met internet (optioneel)

Wanneer u verbinding wilt maken met internet, hebt u een modem- of netwerkverbinding nodig en een internetaanbieder (ISP).

Als u bij uw eerste bestelling geen externe USB-modem of WLAN-adapter hebt opgenomen, kunt u deze alsnog verkrijgen op www.dell.com.

Een bekabelde verbinding instellen

- Als u een inbelverbinding gebruikt, moet u een telefoonlijn verbinden met de externe USB-modem en met de telefoonwandaansluiting voordat u de internetverbinding tot stand brengt.
- Als u een DSL- of kabel-/satellietmodemverbinding gebruikt, neemt u contact op met uw internetaanbieder of mobiele telefoonprovider voor installatie-instructies.

Volg de instructies in “Een internetverbinding instellen” op pagina 18 om de installatie van uw vaste internetverbinding te voltooien.

Een draadloze verbinding instellen

 **OPMERKING:** zie de documentatie die bij de router is geleverd wanneer u de draadloze router gaat installeren.

Voordat u de draadloze internetverbinding kunt gebruiken, moet u verbinding maken met de draadloze router.

U stelt als volgt de verbinding met een draadloze router in:

Windows® 7

1. Zorg dat de draadloze functie op de computer is ingeschakeld (zie “Draadloos in- of uitschakelen” op pagina 14).
2. Sla alle geopende bestanden op en sluit deze af; sluit alle actieve programma's af.
3. Klik op **Start**  → **Configuratiescherm**.
4. Typ in het zoekvak `netwerk` in en klik vervolgens op **Netwerkcentrum** → **Verbinding met een netwerk maken**.
5. Volg de instructies op het scherm om de installatie te voltooien.

Windows Vista®

1. Zorg dat de draadloze functie op de computer is ingeschakeld (zie “Draadloos in- of uitschakelen” op pagina 14).
2. Sla alle geopende bestanden op en sluit deze af; sluit alle actieve programma's af.
3. Klik op **Start**  → **Verbinding maken**.
4. Volg de instructies op het scherm om de installatie te voltooien.

Een internetverbinding instellen



Internetaanbieders en hun aanbod verschillen per land. Neem contact op met uw internetaanbieder voor aanbiedingen die in uw land geldig zijn.

Als u nu geen verbinding kunt krijgen, maar dit eerder wel is gelukt, is de internetaanbieder mogelijk tijdelijk uit de lucht. Neem contact op met de internetaanbieder om de servicestatus te controleren of probeer het later opnieuw.

Zorg dat u de gegevens van uw aanbieder bij de hand hebt. Als u geen internetaanbieder hebt, kan de wizard **Verbinding met internet maken** u helpen deze te verkrijgen.

U stelt uw internetverbinding als volgt in:

Windows 7

1. Sla alle geopende bestanden op en sluit deze af; sluit alle actieve programma's af.
 2. Klik op **Start**  → **Configuratiescherm**.
 3. Typ in het zoekvak `netwerk` in en klik vervolgens op **Netwerkcentrum** → **Een nieuwe verbinding of een nieuw netwerk instellen** → **Verbinding met internet maken**. Het venster **Verbinding met internet maken** verschijnt.
-  **OPMERKING:** als u niet weet welk verbindingstype u moet selecteren, klikt u op **Help mij bij het selecteren** of neemt u contact op met de aanbieder.
4. Volg de instructies op het scherm en gebruik de installatiegegevens die u heeft gekregen van uw ISP om de installatie af te ronden.

Windows Vista

1. Sla alle geopende bestanden op en sluit deze af; sluit alle actieve programma's af.
 2. Klik op **Start**  → **Configuratiescherm**.
 3. Typ in het zoekvak `netwerk` in en klik vervolgens op **Netwerkcentrum** → **Een verbinding of netwerk instellen** → **Verbinding met internet maken**.
Het venster **Verbinding met internet maken** verschijnt.
-  **OPMERKING:** als u niet weet welk verbindingstype u moet selecteren, klikt u op **Help mij bij het selecteren** of neemt u contact op met de aanbieder.
4. Volg de instructies op het scherm en gebruik de installatiegegevens die u heeft gekregen van uw ISP om de installatie af te ronden.

Uw Studio-laptop gebruiken

Dit hoofdstuk geeft informatie over de functies van uw Studio 1555/1557/1558-laptop.

Functies aan de rechterkant

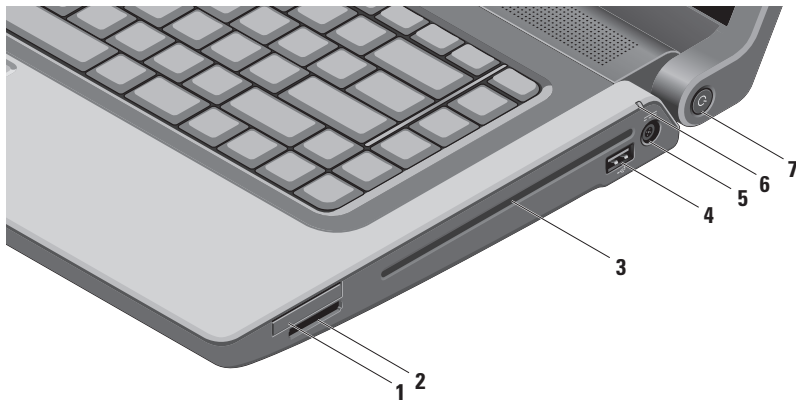

1 ExpressCard-sleuf — Biedt ondersteuning voor extra geheugen, vaste en draadloze communicatie, multimedia en beveiligingsfuncties. De sleuf ondersteunt 34 mm ExpressCards.

OPMERKING: de ExpressCard-sleuf is alleen bedoeld voor ExpressCards. Deze ondersteunt GEEN pc-kaarten.

OPMERKING: de computer wordt geleverd met een plastic blanco kaart die in de ExpressCard-sleuf is geplaatst. Blanco kaarten beschermen ongebruikte sleuven tegen stof en andere deeltjes. Bewaar de blanco kaart voor wanneer er geen ExpressCard in de sleuf is geplaatst. Blanco kaarten van andere computers passen mogelijk niet in de computer.

2 SD/MMC - MS/Pro **8-in-1 mediakaartlezer** — Biedt een snelle en eenvoudige manier om digitale foto's, muziek, video's en documenten op de volgende digitale geheugenkaarten weer te geven en te delen:

- SD-geheugenkaart (Secure Digital)
- SDIO-kaart (Secure Digital Input/Output)
- SDHC-kaart (Secure Digital High Capacity)
- SDHD-kaart (Secure Digital High Density)
- Memory Stick
- Memory Stick PRO
- MMC-kaart (MultiMedia Card)
- xD-Picture Card (type M en type H)

OPMERKING: de computer wordt geleverd met een plastic blanco kaart die in de mediakaartsleuf is geplaatst. Blanco kaarten beschermen ongebruikte sleuven tegen stof en andere deeltjes. Bewaar de blanco kaart voor wanneer er geen mediakaart in de sleuf is geplaatst. Blanco kaarten van andere computers passen mogelijk niet in de computer.

- 3 Optisch station** — Kan cd's, dvd's en Blu-ray Discs afspelen en opnemen (optioneel). Plaats de schijf met de afgedrukte zijde naar boven gericht.

 **WAARSCHUWINGEN:** Gebruik geen schijven die geen standaard formaat of vorm hebben (inclusief mini-CD's en mini-DVD's). Anders kan het station beschadigd raken.

Plaats de schijf in het midden van de schijfsleuf met het label naar boven gericht en duw de schijf voorzichtig in de sleuf. Het station zal de schijf automatisch intrekken en de inhoud gaan lezen.

- 4**  **USB 2.0-connector** — Hier sluit u een USB-apparaat aan, zoals een muis, toetsenbord, printer, externe schijf of MP3-speler.
-

- 5**  **Aansluiting voor netadapter** — voor het aansluiten van de netadapter waarmee de computer van stroom wordt voorzien en de batterij wordt opgeladen.
-

6  **Batterijstatuslampje** — Brandt constant of knippert om de batterijstatus aan te geven. Het lampje geeft de volgende statussen aan wanneer de computer wordt gevoed door de netadapter:

- Ononderbroken wit — De batterij is aan het laden.
- Uit — De batterij is volledig geladen.

de batterij:



- Uit — De batterij is voldoende opgeladen of de computer is uitgeschakeld.
- Ononderbroken oranje — Het batterijniveau is laag.

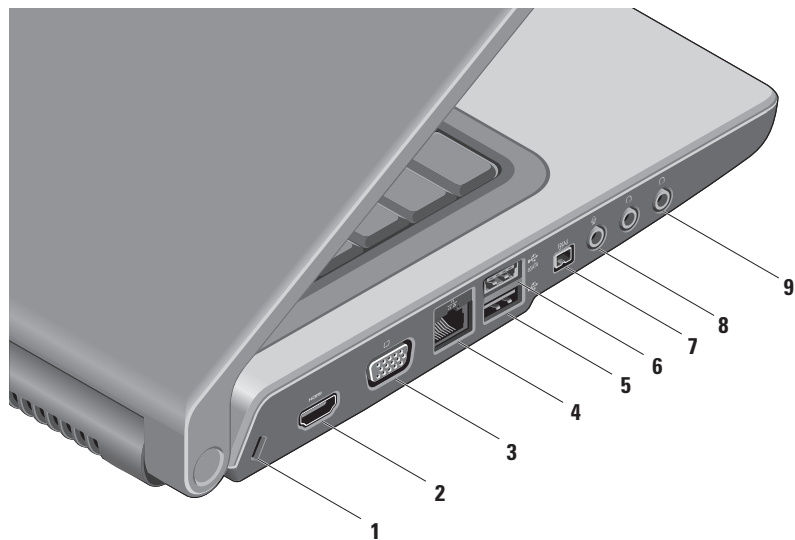

7  **Aan/uit-knop en -lampje** — Door de knop in te drukken wordt de computer in- of uitgeschakeld. Het lampje in de knop geeft de volgende energiestanden aan:

- Ononderbroken wit — De computer is ingeschakeld.
 - Knipperend wit — De computer staat in de stand-bymodus.
 - Uitgeschakeld — De computer is uitgeschakeld of staat in de slaapstand.
-

Functies aan de linkerkant



-
- 1 Sleuf voor beveiligingskabel** — Hiermee bevestigt u een in de handel verkrijgbare beveiligingskabel aan de computer.
OPMERKING: Voordat u een beveiligingskabel koopt, moet u ervoor zorgen dat deze past op de beveiligingskabelsleuf van de computer.
-
- 2**  **HDMI-aansluiting** — Voor aansluiting op een tv voor zowel 5.1-audio- als videosignalen.
OPMERKING: wanneer u deze gebruikt met een monitor, wordt alleen het videosignaal gelezen.
-
- 3**  **VGA-connector** — Sluit videoapparaten aan, zoals een monitor of een projector.
-
- 4**  **Netwerkaansluiting** — Hiermee sluit u de computer aan op een netwerk of breedbandapparaat als u een bekabeld netwerk gebruikt.
-
- 5**  **USB 2.0-connector** — Hier sluit u een USB-apparaat aan, zoals een muis, toetsenbord, printer, externe schijf of MP3-speler.
-
- 6**  **eSATA-connector** — Sluit eSATA-compatibele opslagapparaten aan, zoals externe vaste schijven of optische stations. De eSATA-connector functioneert ook als een USB-connector.
-

- 7  **IEEE 1394a-aansluiting** — Voor het aansluiten van snelle seriële multimedia-apparaten, zoals digitale videocamera's.
-
- 8  **Audio-ingang/Microfoonaansluiting** — Voor aansluiting van een microfoon of invoersignaal voor gebruik met audioprogramma's.
-
- 9  **Audio-uitgang/Hoofdtelefoonconnector (2)** — Hier sluit u een hoofdtelefoon aan of stuurt u geluid naar een ingeschakelde luidspreker of geluidssysteem.
-

Funcities computerbasis

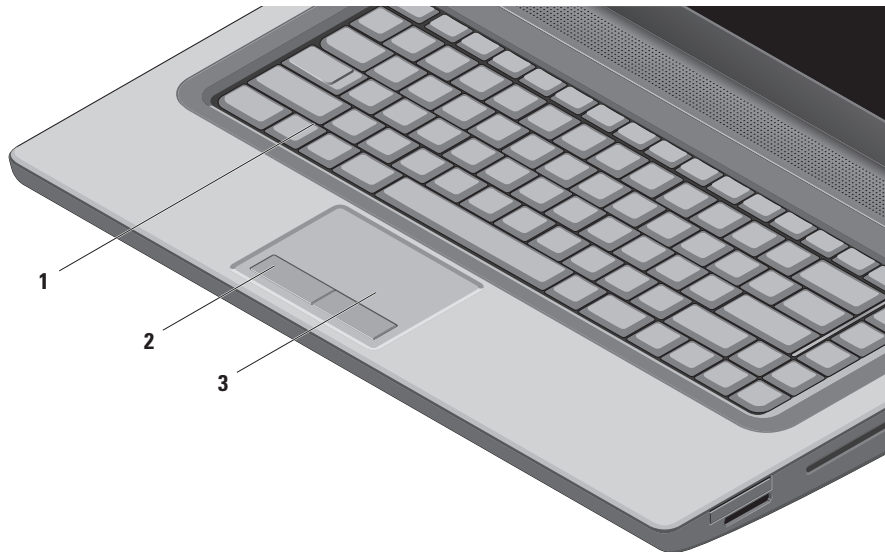

1 Toetsenbord/Verlicht toetsenbord (optioneel) — Als u het optionele verlichte toetsenbord hebt gekocht, ziet u op de F6-toets het pictogram van een verlicht toetsenbord . Bij het optionele verlichte toetsenbord lichten in donkere omgevingen alle symbolen op de toetsen op. De bedieningsknoppen voor media bevinden zich ook op het toetsenbord. Met deze knoppen regelt u het afspelen van cd's, dvd's, Blu-ray™-schijven en andere media.

 **Instellingen verlicht toetsenbord** — Druk op <F6> om tussen de drie verlichtingsstatussen te schakelen (in de opgegeven volgorde):

- a. gedeeltelijk verlicht toetsenbord
- b. volledig verlicht toetsenbord
- c. geen verlichting

Zie de *Technologiehandleiding van Dell* voor meer informatie over het toetsenbord.

2 Touchpadknoppen — Bieden dezelfde functies als de rechter- en linkermuisknop.

3 Touchpad — Biedt de functionaliteit van een muis om de cursor te bewegen, geselecteerde items te slepen of te verplaatsen en links te klikken door op het oppervlak te tikken.

Het touchpad biedt ondersteuning voor schuiven en zoomen. U wijzigt de touchpadinstellingen door te dubbelklikken op het pictogram **Dell-touchpad** in het systeemvak van het bureaublad.

Touchpadbewegingen

 **OPMERKING:** De touchpadbewegingen kunnen worden in- of uitgeschakeld door te dubbelklikken op het pictogram **Dell-touchpad** in het systeemvak van het bureaublad.

In- en uitzoomen

Hiermee kunt u de scherminhoud groter of kleiner weergeven. De zoomfunctie omvat het volgende:

1-vingerzoomfunctie — Hiermee kunt u in- en uitzoomen.

Zo zoomt u in:

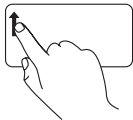

Beweeg een vinger omhoog in de zoomzone (uiterst links op het touchpad).

Zo zoomt u uit:

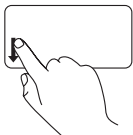

Beweeg een vinger omlaag in de zoomzone (uiterst links op het touchpad).

Samenknijpen — Hiermee kunt u in- of uitzoomen door twee vingers naar elkaar toe of van elkaar af te bewegen op het touchpad.

Zo zoomt u in:

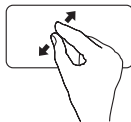

Beweeg twee vingers van elkaar af om de weergave van het actieve venster te vergroten.

Zo zoomt u uit:

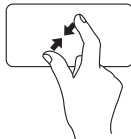

beweeg twee vingers naar elkaar toe om de weergave van het actieve venster te verkleinen.

Schuiven

Hiermee kunt u door de inhoud schuiven.
De schuiffunctie omvat het volgende:

Traditioneel schuiven — hiermee kunt u omhoog en omlaag of naar links en naar rechts schuiven.

U schuift als volgt omhoog en omlaag:

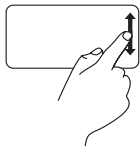

Beweeg een vinger omhoog of omlaag in de verticale schuifzone (helemaal rechts op de touchpad) om in het actieve venster omhoog of omlaag te schuiven.

U schuift als volgt naar rechts en links:

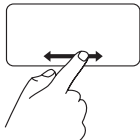

Beweeg een vinger naar rechts of links in de horizontale schuifzone (helemaal onder op de touchpad) om in het actieve venster naar rechts of links te schuiven.

Circulair schuiven — Hiermee kunt u omhoog of omlaag en naar rechts of links schuiven.

Zo schuift u omhoog of omlaag:

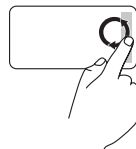

Beweeg een vinger in de verticale schuifzone (uiterst rechts op de touchpad) in een cirkel met de klok mee om omhoog te schuiven of tegen de klok in om omlaag te schuiven.

Zo schuift u naar rechts of links:

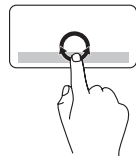

Beweeg een vinger in de horizontale schuifzone (helemaal onderaan op de touchpad) in een cirkel met de klok mee om naar rechts te schuiven of tegen de klok in om naar links te schuiven.

Bedieningsknoppen voor media

De multimediatoetsen vindt u op in de rij met functietoetsen op het toetsenbord. Druk op de vereiste toets om een van de knoppen te gebruiken. U kunt de multimediatoetsen op het toetsenbord configureren met behulp van het hulpprogramma **System Setup (BIOS)** of het **Windows Mobility Center**.

Hulpprogramma System Setup (BIOS)

Function Key Behavior (Gedrag functietoetsen) openen:

1. Druk op <F2> tijdens POST (Power On Self Test) om het hulpprogramma **System Setup (BIOS)** te openen.
2. Selecteer onder **Function Key Behavior** (Gedrag functietoetsen) **Multimedia Key First** (Multimediatoets eerst) of **Function Key First** (Functietoets eerst).

Multimedia Key First (Multimediatoets eerst) — Dit is de standaardoptie. Wanneer u op een van de multimediatoetsen drukt, wordt de bijbehorende actie uitgevoerd. Voor een functietoets drukt u op <Fn> + de vereiste functietoets.

Function Key First (Functietoets eerst) — Wanneer u op een functietoets drukt, wordt de bijbehorende functie uitgevoerd. Voor een multimediatoets drukt u op <Fn> + de vereiste multimediatoets.

 **OPMERKING:** De optie **Multimedia Key First** (Multimediatoets eerst) is alleen actief in het besturingssysteem.

Windows Mobility Center

1. Druk op de toetsen <  > <X> om het Windows Mobility Center te starten.
2. Selecteer onder **Function Key Row** (Rij met functietoetsen) **Function Key** (Functietoets) of **Multimedia Key** (Multimediatoets).



 Het geluid dempen

 Het volumeniveau verlagen

 Het volumeniveau verhogen

 Het vorige nummer of hoofdstuk afspelen

 Afspelen of onderbreken

 Het volgende nummer of hoofdstuk afspelen

 De schijf uitwerpen

Beeldschermfuncties

Het beeldschermpaneel beschikt over een camera en bijbehorende dubbele microfoons.

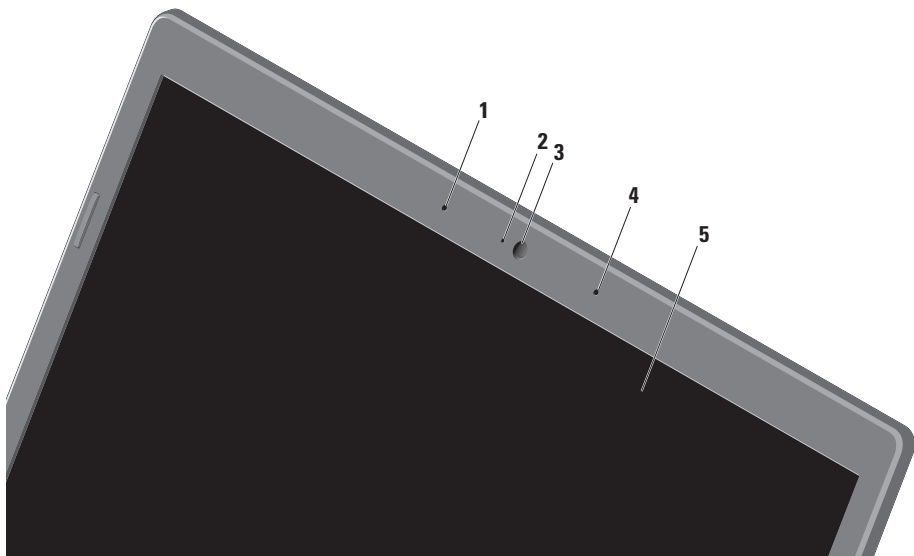

-
- 1 Digitale array-microfoon links** — Samen met de digitale array-microfoon rechts geeft de microfoon geluid van hoge kwaliteit voor videochatting en spraakopnamen.

 - 2 Camera-activiteitsindicator** — geeft aan of de camera is in- of uitgeschakeld.

 - 3 Camera** — Ingebouwde camera voor het vastleggen van video, vergaderingen en chatten.

 - 4 Digitale array-microfoon rechts** — Samen met de digitale array-microfoon links geeft de microfoon geluid van hoge kwaliteit voor videochatting en spraakopnamen.

 - 5 Beeldscherm** — Welk beeldscherm u hebt, hangt af van de keuzes die u hebt gemaakt bij de aanschaf van uw computer. Zie de *technologiehandleiding van Dell* op de vaste schijf of op support.dell.com/manuals voor meer informatie over weergaven.
-

Het aanraakscherm gebruiken (optioneel)

De aanraakschermfunctie op uw laptop maakt van uw computer een interactief beeldscherm.

Dell Touch Zone

U start de Dell Touch Zone-software door te klikken op **Start**  → **Alle programma's** → **Dell** → **Dell Touch Zone**.

De volgende functies zijn beschikbaar in de Dell Touch Zone:

- **Picture Viewer** — Foto's bekijken, ordenen en bewerken.
- **Dell Touch Cam** — Video's opnemen met de ingebouwde camera. U kunt video's bijvoorbeeld uploaden naar **YouTube** als u een internetverbinding hebt.
- **Notes Creator** — Notities typen of met de hand schrijven. Deze notities worden weergegeven op het bulletin board wanneer u Dell Touch Zone de volgende keer opent.

- **Drum Zone** — Luisteren naar muziek tijdens het spelen van een spel of zelf percussie-instrumenten bespelen.
- **You Paint** — Zelf tekeningen maken en foto's bewerken.
- **Spellen** — Verschillende spellen van Windows spelen via het aanraakscherm.
- **Muziek** — Muziek afspelen, afspeellijsten samenstellen en op album, artiest of nummer door uw muziekcollectie bladeren.
- **Internet Explorer** — Surfen op internet via multi-touch-technologie. Raak een koppeling aan die u wilt volgen.
- **Help** — De online Help raadplegen voor aanvullende informatie over het werken met het aanraakscherm.

Bewegingen op het aanraakscherm

 **OPMERKING:** Het is mogelijk dat sommige van deze bewegingen alleen werken in de Dell Touch Zone.

In- en uitzoomen

Hiermee kunt u de scherminhoud groter of kleiner weergeven.

Samenknijpen — Hiermee kunt u in- of uitzoomen door twee vingers naar elkaar toe of van elkaar af te bewegen op het scherm.

Zo zoomt u in:



Beweeg twee vingers van elkaar af om in te zoomen op het actieve venster.

Zo zoomt u uit:

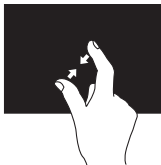

Beweeg twee vingers naar elkaar toe om uit te zoomen op het actieve venster.

Vasthouden

Gebruik deze beweging om extra informatie weer te geven door het klikken met de rechtermuisknop te simuleren.

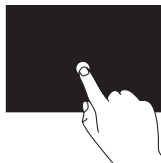

Plaats een vinger op het aanraakscherm en wacht totdat er een contextmenu verschijnt.

Schuiven

Hiermee kunt u door de inhoud schuiven.

Pannen — Hiermee kunt u de focus op het geselecteerde object verplaatsen wanneer niet het hele object zichtbaar is.

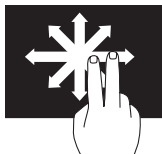

Beweeg twee vingers in de gewenste richting om het geselecteerde object te pannen.

Verticaal schuiven — Hiermee kunt u omhoog of omlaag in het actieve venster schuiven.

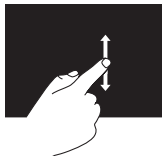

Beweeg een vinger omhoog of omlaag om verticaal te bladeren.

Horizontaal schuiven — Hiermee kunt u naar links of naar rechts bladeren in het actieve venster.

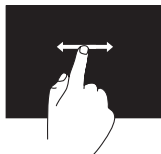

Beweeg een vinger naar links of rechts om horizontaal te bladeren.

Omslaan

Hiermee kunt u inhoud vooruit of achteruit omslaan op basis van de richting van de omslag.

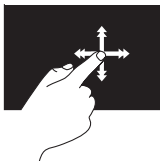

Beweeg een vinger snel in de gewenste richting om als pagina's in een boek door de inhoud van het actieve venster te bladeren. U kunt de techniek ook in verticale richting gebruiken, bijvoorbeeld om te bladeren in inhoud zoals afbeeldingen of nummers in een afspeellijst.

Draaien

Hiermee kunt u de actieve inhoud op het scherm draaien.

Spiraal — Hiermee kunt u de actieve inhoud met twee vingers draaien.



Houd een vinger of duim op het beeldscherm en beweeg een andere vinger in een boog naar rechts of naar links. U kunt de actieve inhoud ook draaien door twee vingers in een cirkelvorm te bewegen.

Het optische station gebruiken



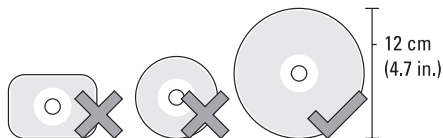

△ WAARSCHUWINGEN: verplaats de computer niet terwijl u een schijf afspeelt of opneemt.

Plaats de schijf met de afgedrukte zijde naar boven gericht. Plaats de schijf in het midden van de schijfsleuf en duw de schijf voorzichtig in de sleuf. Het station zal de schijf automatisch intrekken en de inhoud gaan lezen. U werpt een schijf uit het station door voorzichtig op de uitwerpknop te drukken  op het toetsenbord (zie “Bedieningsknoppen voor media” op pagina 32).

De batterij verwijderen en terugplaatsen

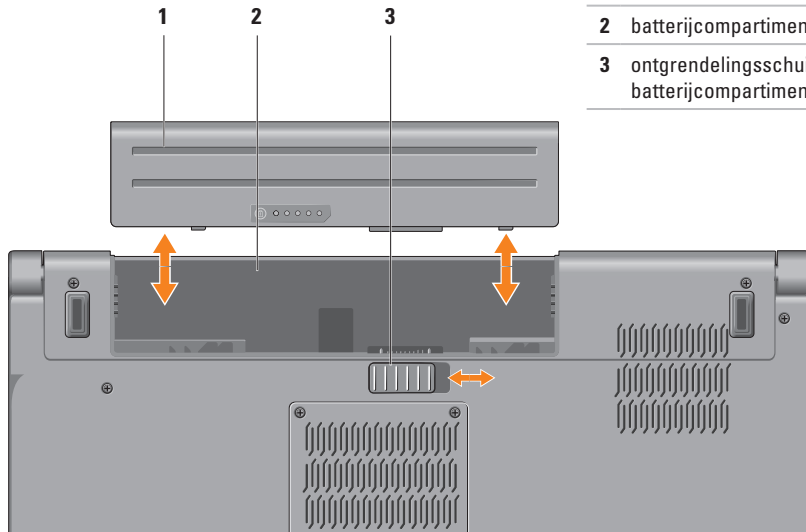

 **GEVAAR:** Het gebruik van een incompatibele batterij kan de kans op brand of een explosie vergroten. Gebruik deze computer alleen met een batterij die gekocht is bij Dell. Gebruik geen batterijen van andere computers.

 **GEVAAR:** voordat u de batterij verwijdert, moet u de computer uitschakelen en externe kabels loskoppelen (inclusief de netadapter).

U verwijdert de batterij als volgt:

1. Schakel de computer uit en draai deze om.
2. Schuif de batterijontgrendeling opzij.
3. Schuif de batterij uit de batterijhouder.

U plaatst de batterij als volgt terug:

Schuif de batterij in de batterijhouder totdat deze op zijn plaats klikt.

Softwarefuncties

 **OPMERKING:** Zie de *Technologiehandleiding van Dell* op de vaste schijf of op support.dell.com/manuals voor meer informatie over de functies die in dit hoofdstuk worden beschreven.

FastAccess-gezichtsherkenning

De gezichtsherkenningfunctie van FastAccess is mogelijk op uw computer geïnstalleerd. Deze functie kan zorgen voor extra beveiliging van uw Dell-computer, doordat de unieke kenmerken van uw gezicht worden gebruikt voor de verificatie van uw identiteit en automatische aanmelding zonder handmatige invoer van aanmeldingsgegevens zoals gebruikersnaam en wachtwoord voor uw Windows-account of een beveiligde website. Klik voor meer informatie op **Start**  → **Programma's** → **FastAccess**.

Productiviteit en communicatie

Met de computer kunt u presentaties, brochures, Ansichtkaarten, folders en spreadsheets maken. Het is ook mogelijk digitale foto's en afbeeldingen te bewerken en weer te geven. Ga via uw kooporder na welke software op de computer is geïnstalleerd.

Nadat u verbinding hebt gemaakt met internet, kunt u websites openen, een e-mailaccount instellen, bestanden uploaden en downloaden en andere verwante taken uitvoeren.

Entertainment en multimedia

U kunt de computer gebruiken om video's te bekijken, games te spelen, uw eigen cd's/dvd's te maken en naar muziek en radiostations te luisteren. De optische schijf ondersteunt mogelijk meerdere media-indelingen, waaronder cd's, dvd's en Blu-ray Discs (optioneel).

U kunt afbeeldingen en videobestanden downloaden naar of kopiëren van draagbare apparaten, zoals digitale camera's en mobiele telefoons. Met optionele softwaretoepassingen kunt u muziek- en videobestanden organiseren en maken die u op schijf kunt zetten, op kunt slaan op draagbare producten zoals MP3-spelers en draagbare entertainmentapparaten, of direct op aangesloten tv's, projectors en thuisbioscoopssystemen afspelen en bekijken.

Vrijevalsensor

De vrijevalsensor beveiligd de vaste schijf van uw computer tegen mogelijke schade door een vrije val te detecteren die wordt veroorzaakt door de laptop per ongeluk te laten vallen. Wanneer er een vrije val wordt gedetecteerd, wordt de vaste schijf op een *veilige stand* gezet om deze te beschermen tegen schade aan de lees-/schrijfkop en mogelijk gegevensverlies. Uw vaste schijf keert terug naar normaal gebruik wanneer de vrije val niet langer wordt gedetecteerd.

Dell Dock

Het Dell Dock is een groep pictogrammen voor eenvoudige toegang tot veelgebruikte toepassingen, bestanden en mappen. U kunt het Dock als volgt verpersoonlijken:

- Pictogrammen toevoegen en verwijderen
- De kleur en locatie van de Dock wijzigen
- Verwante pictogrammen in categorieën groeperen
- Het gedrag van de pictogrammen veranderen



Een categorie toevoegen

1. Rechtsklik op het Dock, klik op **Toevoegen** → **Categorie**. Het venster **Categorie toevoegen/bewerken** verschijnt.
2. Voer in het veld **Titel** de titel van de categorie in.
3. Selecteer een pictogram voor de categorie in het vak **Selecteer een afbeelding**.
4. Klik op **Opslaan**.

Een pictogram toevoegen

Sleep het pictogram naar de Dock of een categorie.

Een categorie of pictogram verwijderen

1. Klik met de rechtermuisknop op de categorie of het pictogram in het Dock en klik op **Snelkoppeling verwijderen** of **Categorie verwijderen**.
2. Volg de instructies op het scherm.

De Dock verpersoonlijken

1. Klik met de rechtermuisknop op het Dock en klik op **Gevanceerde instellingen...**
2. Selecteer de gewenste opties om het Dock aan te passen.

Dell DataSafe Online Backup

-  **OPMERKING:** Dell DataSafe Online is mogelijk niet in alle regio's beschikbaar.
-  **OPMERKING:** Een breedbandverbinding is raadzaam voor snel uploaden/downloaden.

Dell DataSafe Online is een geautomatiseerde back-up- en terugzetfunctie die uw gegevens en andere belangrijke bestanden beveiligt tegen rampzalige gebeurtenissen, zoals diefstal, brand of natuurrampen. U krijgt toegang tot deze service op uw computer via een met een wachtwoord -beveiligde account.

Ga voor meer informatie naar **delldatasafe.com**.

Back-ups plannen:

1. Dubbelklik op het pictogram Dell DataSafe Online  op de taakbalk.
2. Volg de instructies die op het scherm verschijnen.

Problemen oplossen

Dit hoofdstuk geeft probleemoplossingsinformatie voor de computer. Als u het probleem niet kunt oplossen met onderstaande richtlijnen, raadpleegt u “Ondersteuningsprogramma's gebruiken” op pagina 55 of “Contact opnemen met Dell” op pagina 77.

 **GEVAAR: de computerkap mag alleen worden verwijderd door opgeleid servicepersoneel. Zie de *Onderhoudshandleiding* op support.dell.com/manuals voor geavanceerde onderhoudsinstructies.**

Problemen met het aanraakscherm

Sommige of alle multi-touch-functies werken niet —

- Het is mogelijk dat bepaalde aanraakschermfuncties zijn uitgeschakeld. U schakelt de aanraakschermfuncties in door te klikken op **Start**  → **Configuratiescherm** → **Hardware en geluid** → **Pen en invoerapparaten**.
- De multi-touch-functie wordt mogelijk niet ondersteund door de toepassing.

Pieptoncodes

Tijdens het opstarten kan de computer diverse pieptonen laten horen als er fouten of problemen zijn. Deze pieptonen, geluidscodes genoemd, duiden op een probleem. Noteer in dit geval de geluidscodes en neem contact op met Dell (zie “Contact opnemen met Dell” op pagina 77).

 **OPMERKING:** Zie de *Onderhoudshandleiding* op support.dell.com/manuals wanneer u onderdelen wilt vervangen.

Geluidscodes Mogelijk probleem

Eén	Mogelijke fout met moederbord — Fout in BIOS ROM controlesom
Twee	Geen RAM gedetecteerd OPMERKING: Als u de geheugenmodule hebt geïnstalleerd of teruggeplaatst, moet u ervoor zorgen dat deze correct is teruggezet.
Drie	Mogelijke fout met moederbord — Chipsetfout
Vier	RAM-lees/schrijffout
Vijf	Fout met real-timeklok
Zes	Videokaart- of chipfout
Zeven	Processorfout
Acht	Beeldschermfout

Netwerkproblemen

Draadloze verbindingen

Als de draadloze netwerkverbinding wordt verbroken — de draadloze router is offline of de optie voor draadloos is uitgeschakeld op de computer.

- Zorg dat de draadloze functie op de computer is ingeschakeld (zie “Draadloos in- of uitschakelen” op pagina 14).
- Ga na of de draadloze router is ingeschakeld en aangesloten op uw gegevensbron (kabelmodem of netwerkhub).
- Herstel de verbinding met de draadloze router (zie “Een draadloze verbinding instellen” op pagina 17).
- Obstakels blokkeren of verstoren mogelijk uw draadloze verbinding. Probeer de computer dichterbij de draadloze router te plaatsen.

Bekabelde verbindingen

Als de bekabelde netwerkverbinding is verbroken — de kabel zit los of is beschadigd.

Ga na of de kabel is aangesloten en niet is beschadigd.

Voedingsproblemen

Als het aan/uit-lampje uit is — de computer is uitgeschakeld of deze krijgt geen stroom.

- Druk op de aan/uit-knop. De computer hervat de normale werking als deze is uitgeschakeld of in de slaapstand staat.
- Steek de netadapter terug in de stroomconnector van de computer en in het stopcontact.
- Als de netadapter is aangesloten op een contactdoos, moet u nagaan of de contactdoos is aangesloten op een stopcontact en of de contactdoos is ingeschakeld.
- Gebruik even geen stroomonderbrekers, stekkerdozen en verlengkabels, zodat u kunt controleren of de computer correct wordt ingeschakeld.

- Controleer of er stroom uit het stopcontact komt, door er een ander apparaat, zoals een lamp, op aan te sluiten.
- Controleer de aansluitingen van de netadapter. Als er een lampje op de netadapter zit, moet u controleren of dat brandt.
- Als het probleem blijft bestaan, neemt u contact op met Dell (zie “Contact opnemen met Dell” op pagina 77).

Als het aan/uit-lampje ononderbroken wit is en de computer niet reageert — het beeldscherm reageert mogelijk niet.

- Druk op de aan/uit-knop totdat de computer wordt uitgeschakeld. Schakel de computer weer in.
- Als het probleem blijft bestaan, neemt u contact op met Dell (zie “Contact opnemen met Dell” op pagina 77).

Als het aan/uit-lampje wit knippert — De computer staat in de stand-bystand of het beeldscherm reageert niet.

- Druk op een toets op het toetsenbord, beweeg met de muisaanwijzer of een vinger over het touchpad, of druk op de aan/uit-knop om de normale werking te hervatten.
- Als het beeldscherm niet reageert, drukt u op de aan/uit-knop totdat de computer wordt uitgeschakeld om deze vervolgens weer in te schakelen.
- Als het probleem blijft bestaan, neemt u contact op met Dell (zie “Contact opnemen met Dell” op pagina 77).

Als er storing optreedt die ontvangst door de computer belemmert — een ongewenst signaal zorgt voor storing door het onderbreken of blokkeren van andere signalen. Enkele mogelijke oorzaken van interferentie zijn:

- Stroom-, toetsenbord- en muisverlengkabels.
- Te veel apparaten aangesloten op een contactdoos.
- Meerdere contactdozen aangesloten op hetzelfde stopcontact.

Problemen met het geheugen

Als er een bericht verschijnt dat aangeeft dat er onvoldoende geheugen is —

- Bewaar en sluit alle geopende bestanden of programma's die u niet gebruikt om erachter te komen of daarmee het probleem is opgelost.
- Raadpleeg de documentatie bij de software voor de minimale geheugeneisen. Installeer indien nodig alle extra geheugen (zie de *onderhoudshandleiding* op support.dell.com/manuals).
- Steek de geheugenmodule(s) terug in de connector(en), (zie de *Onderhoudshandleiding* op support.dell.com/manuals).
- Als het probleem blijft bestaan, neemt u contact op met Dell (zie “Contact opnemen met Dell” op pagina 77).

Als er andere problemen met het geheugen zijn

- Voer Dell Diagnostics (Dell-diagnostiek) uit (zie “Dell Diagnostics (Dell-diagnostiek)” op pagina 59).
- Als het probleem blijft bestaan, neemt u contact op met Dell (zie “Contact opnemen met Dell” op pagina 77).

Vastlopen en softwareproblemen

Als de computer niet wordt opgestart — controleer of de voedingskabel goed is aangesloten op de computer en het stopcontact.

Als een programma niet meer reageert —

Beëindig het programma:

1. Druk de knoppen <Ctrl><Shift><Esc> tegelijk in.
2. Klik op **Toepassingen**.
3. Klik op het programma dat niet meer reageert.
4. Klik op **Taak beëindigen**.

Als een programma blijft crashen — raadpleeg de softwaredocumentatie. Indien nodig maakt u de installatie van het programma ongedaan en installeer u het opnieuw.

 **OPMERKING:** bij software worden normaliter installatie-instructies geleverd in de vorm van een installatiehandleiding of op een cd.

Als de computer niet meer reageert of als er een blauw scherm verschijnt —

 **WAARSCHUWINGEN:** u loopt het risico gegevens te verliezen als u het besturingssysteem niet kunt afsluiten.

Als u geen reactie krijgt door op een toets op het toetsenbord te drukken of de muis te bewegen, moet u de aan/uit-knop minstens 8-10 seconden ingedrukt houden totdat de computer uitgaat. Start de computer vervolgens opnieuw op.

Als een programma is ontwikkeld voor een eerdere versie van het Microsoft® Windows®-besturingssysteem —

Voer de wizard Programmacompatibiliteit uit. De wizard Programmacompatibiliteit configureert een programma op zodanige wijze dat het in een omgeving wordt uitgevoerd dat lijkt op oudere Microsoft Windows-besturingssysteemomgevingen.

Problemen oplossen

Zo voert u de Wizard Programmacompatibiliteit uit:

Windows 7

1. Klik op **Start**  → **Configuratiescherm** → **Programma's** → **Programma's uitvoeren die zijn gemaakt voor vorige versies van Windows**.
2. Klik in het welkomstscherf op **Volgende**.
3. Volg de instructies op het scherm.

Windows Vista

1. Klik op **Start**  → **Configuratiescherm** → **Programma's** → **Een ouder programma met deze versie van Windows gebruiken**.
2. Klik in het welkomstscherf op **Volgende**.
3. Volg de instructies op het scherm.

Als u andere softwareproblemen hebt

- Maak direct een reservekopie van uw bestanden.
- Gebruik een virusscanner om de vaste schijf of cd's te scannen.

- Bewaar en sluit alle geopende bestanden of programma's en sluit de computer af via het menu **Start** .
- Raadpleeg de softwaredocumentatie of neem contact op met de softwarefabrikant voor informatie over probleemoplossing:
 - Ga na of het programma compatibel is met het besturingssysteem dat op de computer is geïnstalleerd.
 - Controleer of de computer voldoet aan de minimale hardwarevereisten voor de software. Raadpleeg de softwaredocumentatie voor informatie.
 - Controleer of het programma op de juiste wijze is geïnstalleerd en geconfigureerd.
 - Controleer of de stuurprogramma's voor het apparaat niet met het programma conflicteren.
 - Indien nodig maakt u de installatie van het programma ongedaan en installeert u het opnieuw.

Ondersteuningsfuncties gebruiken

Dell Support Center

Het **Dell Support Center** helpt u bij het vinden van de service-, ondersteunings- en systeemspecifieke informatie die u nodig hebt.

U start de toepassing door op het pictogram  op de taakbalk te klikken.

Op de startpagina van **Dell Support Center** worden het modelnummer van uw computer, het serviceplaatje, de code voor express-service en servicecontactinformatie weergegeven.

De homepage bevat koppelingen naar de volgende functies:



Zelfhulp (Problemen oplossen, Beveiliging, Systeemprestatie, Netwerk/internet, Back-up/herstel en Windows-besturingssysteem)



Waarschuwingen

(waarschuwingen voor technische ondersteuning die relevant zijn voor uw computer)



Ondersteuning door Dell

(Technische ondersteuning met DellConnect™, Klantenservice, Training en zelfstudie, Hoe-u-Help met Dell on Solution Station™ en Online scan met PC CheckUp)



Over uw computer

(Systeemdokumentatie, Garantie-informatie, Systeem informatie, Upgrades & accessoires)

Klik op de tab **Services** op support.dell.com voor meer informatie over **Dell Support Center** en de beschikbare ondersteuningsfuncties.

Mijn downloads van Dell

 **OPMERKING:** Mijn downloads van Dell is mogelijk niet in alle regio's beschikbaar.

Van sommige software die vooraf op uw nieuwe computer is geïnstalleerd, is geen back-up-cd of -dvd meegeleverd. Deze software is nu beschikbaar op Mijn downloads van Dell. Vanaf deze website kunt u beschikbare software downloaden om opnieuw te installeren of eigen back-upmedia maken.

Mijn downloads van Dell registreren en gebruiken:

1. Ga naar **downloadstore.dell.com/media**.
2. Volg de instructies op het scherm om de software te registreren en downloaden.

Installeer de software opnieuw of maak een backupmedium van de software aan voor later gebruik.

Systeemberichten

Als uw computer een probleem heeft of als er een fout optreedt, kan er een systeembericht verschijnen dat u helpt de oorzaak en de te nemen stappen te identificeren om het probleem op te lossen.

 **OPMERKING:** als het door u ontvangen bericht niet in de onderstaande voorbeelden wordt vermeld, raadpleegt u de documentatie bij het besturingssysteem of het programma dat werd uitgevoerd toen het bericht verscheen. U kunt anders ook de *Technologiehandleiding van Dell* op uw vaste schijf of op **support.dell.com/manuals** raadplegen, of contact opnemen met Dell (zie "Contact opnemen met Dell" op pagina 77).

Waarschuwing! Eerdere pogingen om dit systeem op te starten zijn mislukt bij controlepunt [nnnn]. For help in resolving this problem, please note this checkpoint and contact Dell Technical Support (Waarschuwing! Eerdere pogingen om dit systeem op te starten

zijn mislukt bij controlepunt [nnnn]. Noteer dit controlepunt en neem contact op met de technische ondersteuning van Dell om dit probleem op te lossen — de computer heeft tevergeefs drie opeenvolgende pogingen gedaan om de opstartroutine te voltooien voor dezelfde fout. Neem contact op met Dell (zie “Contact opnemen met Dell” op pagina 77).

CMOS checksum error (fout in CMOS-controlesom) — Mogelijke moederbordfout of de RTC-batterij is bijna leeg. Vervang de batterij (zie de *Onderhoudshandleiding* op support.dell.com/manuals) of neem contact op met Dell (zie “Contact opnemen met Dell” op pagina 77).

CPU fan failure (Fout processorventilator) — defecte processorventilator. Vervang de processorventilator (zie de *Onderhoudshandleiding* op support.dell.com/manuals).

Hard-disk drive failure (Probleem met vaste-schijf) — Mogelijk probleem met de vaste schijf tijdens POST. Neem contact op met Dell (zie “Contact opnemen met Dell” op pagina 77).

Hard-disk drive read failure (Vaste-schijfleesfout) — Mogelijke vaste-schijfleesfout tijdens POST. Neem contact op met Dell (zie “Contact opnemen met Dell” op pagina 77).

Keyboard failure (Toetsenbordfout) — toetsenbord is defect of de kabel is los.

Zie de *Onderhoudshandleiding* op support.dell.com/manuals wanneer u het toetsenbord wilt vervangen.

No boot device available (Geen opstartbron beschikbaar) — de vaste schijf bevat geen opstartbare partitie, de kabel van de vaste schijf zit los of er is geen opstartbaar apparaat aanwezig.

- Is de vaste schijf uw opstartbron, dan controleert u of de kabels zijn aangesloten en of het station juist is geïnstalleerd en als opstartbron is gepartitioneerd.
- Open System Setup en ga na of de opstartsequentie-informatie correct is (zie de *Technologiehandleiding van Dell* op support.dell.com/manuals).

No timer tick interrupt (geen

timertikonderbreking) — Een chip op de systeemkaart werkt mogelijk niet goed of er is een systeemkaartfout opgetreden. Neem contact op met Dell (zie “Contact opnemen met Dell” op pagina 77).

USB over current error (Fout bij USB-overstroom) — koppel het USB-apparaat los. Het USB-apparaat heeft meer stroom nodig om goed te kunnen functioneren. Gebruik een externe stroombron om het USB-apparaat aan te sluiten. Als het apparaat over twee USB-kabels beschikt, moet u ze beide aansluiten.

CAUTION - Hard Drive SELF MONITORING SYSTEM has reported that a parameter has exceeded its normal operating range. Dell recommends that you back up your data regularly. A parameter out of range may or may not indicate a potential hard drive problem (WAARSCHUWINGEN - het ZELFCONTROLLEREND SYSTEEM van de vaste schijf heeft aangegeven dat een van de parameters het normale gebruiksbereik heeft

overschreden. Dell raadt aan om regelmatig een reservekopie te maken van uw gegevens. Een parameter die buiten het bereik valt, kan wijzen op een probleem met de vaste schijf) — S.M.A.R.T-fout, mogelijke fout met vaste schijf. Neem contact op met Dell (zie “Contact opnemen met Dell” op pagina 77).

Hardwareprobleemoplosser

Als een apparaat niet wordt ontdekt tijdens het installeren van het besturingssysteem of wel wordt ontdekt, maar verkeerd is geconfigureerd, kunt u de **Probleemoplosser voor hardware** gebruiken om de incompatibiliteit op te lossen.

De Probleemoplosser voor hardware starten

1. Klik op **Start**  → **Help en ondersteuning**.
2. Typ `probleemoplosser voor hardware` in het zoekveld en druk op <Enter> om de zoekactie te starten.
3. Selecteer in de zoekresultaten de optie die het probleem het beste omschrijft en volg de overige stappen voor probleemoplossing.

Dell Diagnostics (Dell-diagnostiek)

Als er zich een probleem voordoet met uw computer, moet u eerst de controles beschreven in “Vastlopen en softwareproblemen” op pagina 53 doen en Dell Diagnostics (Dell-diagnostiek) uitvoeren voordat u contact opneemt met Dell voor technische ondersteuning. Het verdient aanbeveling deze procedures af te drukken voordat u begint.

 **OPMERKING:** Dell Diagnostics (Dell-diagnostiek) werkt alleen op Dell-computers.

 **OPMERKING:** de schijf *Drivers and Utilities* is optioneel en is mogelijk niet met uw computer meegeleverd.

Zorg ervoor dat het apparaat dat u wilt testen in het systeemsetup-programma staat en actief is. Druk op <F2> tijdens POST (Power On Self Test) om het hulpprogramma System Setup (BIOS) te openen.

Start Dell Diagnostics (Dell-diagnostiek) vanaf uw vaste schijf of vanaf de schijf *Drivers and Utilities*.

Dell Diagnostics (Dell-diagnostiek) starten vanaf de vaste schijf

Dell Diagnostics (Dell-diagnostiek) bevindt zich op een verborgen partitie op de vaste schijf.

 **OPMERKING:** als uw computer geen beeld op het scherm kan weergeven, neemt u contact op met Dell (zie “Contact opnemen met Dell” op pagina 77).

1. Zorg dat de computer is aangesloten op een stopcontact en goed werkt.
2. Zet de computer aan of start deze opnieuw op.
3. Wanneer het DELL™-logo verschijnt, drukt u direct op <F12>. Selecteer **Diagnostics** in het opstartmenu en druk op <Enter>. Hiermee kunt u de PSA (Pre-Boot System Assessment) op uw computer aanroepen.

Ondersteuningsfuncties gebruiken

 **OPMERKING:** als u te lang wacht en het logo van het besturingssysteem wordt weergegeven, moet u blijven wachten tot het bureaublad van Microsoft® Windows® wordt weergegeven. Daarna sluit u de computer af en probeert u het opnieuw.

 **OPMERKING:** als een bericht wordt weergegeven dat er geen partitie met het diagnostische hulpprogramma is gevonden, voert u Dell Diagnostics (Dell-diagnostiek) uit vanaf het medium *Drivers and Utilities*.

Als PSA wordt opgeroepen:

- a. De PSA zal de tests starten.
- b. Als de PSA klaar is, verschijnt het volgende bericht: "Er zijn tot dusver geen problemen met dit systeem gevonden. Wilt u de resterende geheugentests uitvoeren? Dit kost ongeveer 30 minuten of meer. Wilt u Doorgaan? (Aanbevolen)."

- c. Als u problemen hebt met het geheugen drukt u op <y>, anders drukt u op <n>. Het volgende bericht wordt weergegeven: "Opstarten vanaf partitie met Dell Diagnostics (Dell-diagnostiek). Druk op een willekeurige toets om door te gaan."
- d. Druk op een willekeurige toets om het venster **Kies een optie** weer te geven.

Als PSA niet wordt opgeroepen:

Druk op een toets om Dell Diagnostics (Dell-diagnostiek) te starten vanaf de partitie met het diagnostische hulpprogramma op de vaste schijf en om het venster **Kies een optie** te openen.

4. Selecteer de test die u wilt uitvoeren.
5. Als tijdens het uitvoeren van een test een probleem wordt aangetroffen, wordt een bericht weergegeven met de foutcode en een beschrijving van het probleem. Noteer de foutcode en de beschrijving van het probleem en neem contact op met Dell (zie "Contact opnemen met Dell" op pagina 77).

-  **OPMERKING:** Het serviceplaatje voor de computer bevindt zich boven aan elk testvenster. Met het serviceplaatje kunt u uw computer identificeren wanneer u contact met Dell opneemt.
6. Wanneer de tests zijn voltooid, sluit u het testscherm om terug te keren naar het venster **Kies een optie**.
7. Kik op **Afsluiten** om Dell Diagnostics (Dell-diagnostiek) af te sluiten en de computer opnieuw op te starten.

Dell Diagnostics (Dell-diagnostiek) starten vanaf de schijf **Drivers and Utilities**

-  **OPMERKING:** De schijf *Drivers and Utilities* is mogelijk niet met uw computer meegeleverd.
1. Plaats de schijf *Drivers and Utilities*.
 2. Schakel de computer uit en weer in. Wanneer het DELL-logo verschijnt, drukt u direct op <F12>.
-  **OPMERKING:** als u te lang wacht en het logo van het besturingssysteem wordt weergegeven, moet u blijven wachten tot het bureaublad van Microsoft® Windows® wordt weergegeven. Daarna sluit u de computer af en probeert u het opnieuw.
-  **OPMERKING:** Met de volgende stappen wordt de opstartvolgorde slechts eenmalig gewijzigd. De volgende keer zal de computer opstarten volgens de volgorde van apparaten die in het System Setup-programma is aangegeven.

Ondersteuningsfuncties gebruiken

3. Wanneer de lijst met opstartbronnen verschijnt, markeert u **CD/DVD/CD-RW** en drukt u op <Enter>.
4. Selecteer de optie **Opstarten vanaf cd-rom** in het menu dat verschijnt en druk op <Enter>.
5. Typ 1 om te beginnen met het cd-menu en druk op <Enter> om verder te gaan.
6. Selecteer **32-bits Dell-diagnostiek uitvoeren** in de genummerde lijst. Als de lijst meerdere versies bevat, moet u de juiste versie voor uw computer selecteren.
7. Selecteer de test die u wilt uitvoeren.
8. Als tijdens het uitvoeren van een test een probleem wordt aangetroffen, wordt een bericht weergegeven met de foutcode en een beschrijving van het probleem. Noteer de foutcode en de beschrijving van het probleem en neem contact op met Dell (zie "Contact opnemen met Dell" op pagina 77).
9. Wanneer de tests zijn voltooid, sluit u het testscherm om terug te keren naar het venster **Kies een optie**.
10. Klik op **Afsluiten** om Dell Diagnostics (Dell-diagnostiek) af te sluiten en de computer opnieuw op te starten.
11. Verwijder de schijf *Drivers and Utilities*.



OPMERKING: Het serviceplaatje voor de computer bevindt zich boven aan elk testvenster. Met het serviceplaatje kunt u uw computer identificeren wanneer u contact met Dell opneemt.

Het besturingssysteem herstellen

U kunt het besturingssysteem op uw computer herstellen met de volgende opties:

 **WAARSCHUWINGEN: Gebruik van Dell Factory Image Restore of de schijf met het besturingssysteem zorgt ervoor dat alle gegevensbestanden permanent worden gewist. Maak indien mogelijk een reservekopie van uw gegevensbestanden voordat u deze opties gebruikt.**

Optie	Gebruiken
Systeemherstel	als de eerste oplossing
Dell DataSafe Local Backup	wanneer uw probleem niet kan worden opgelost door middel van systeemherstel
Systeemherstelmedia	wanneer een fout van het besturingssysteem voorkomt dat Systeemherstel en DataSafe Local Backup kunnen worden gebruikt bij de installatie van de fabrieksimage op een nieuwe vaste schijf
Dell Factory Image Restore	om uw computer te herstellen naar de staat waarin u uw computer hebt ontvangen
Schijf <i>Operating System</i>	om het besturingssysteem voor de computer alleen opnieuw te installeren



 **OPMERKING:** De schijf *Operating System* is mogelijk niet met uw computer meegeleverd.

Stelselherstel

De Windows-besturingssystemen bieden Stelselherstel, waarmee u de computer kunt terugzetten naar een oudere toestand (zonder dat er gegevensbestanden worden verwijderd) als wijzigingen van de hardware, software of andere systeeminstellingen de computer in een ongewenste toestand hebben gebracht. Alle wijzigingen die Stelselherstel op uw computer maakt, kunnen ongedaan worden gemaakt.

 **WAARSCHUWINGEN:** maak regelmatig een reservekopie van uw gegevensbestanden. Stelselherstel kan uw gegevensbestanden niet controleren of herstellen.

Stelselherstel starten

1. Klik op **Start** .
 2. Typ in het zoekvak `Stelselherstel` en druk op <Enter>.
-  **OPMERKING:** het venster **Gebruikersaccountbeheer** kan verschijnen. Als u een beheerder op de computer

bent, klikt u op **Doorgaan**; anders neemt u contact op met de beheerder om de gewenste actie door te gaan.

3. Klik op **Volgende** en volg de berichten op het scherm.

Indien Stelselherstel het probleem niet kan oplossen, kunt u het laatste systeemherstel ongedaan maken.

De laatste herstelbewerking ongedaan maken

 **OPMERKING:** voordat u de laatste herstelbewerking ongedaan maakt, moet u alle geopende bestanden opslaan en sluiten en alle geopende programma's afsluiten. Het is pas mogelijk om bestanden of programma's te bewerken, te openen of te verwijderen nadat de herstelbewerking is voltooid.

1. Klik op **Start** .
2. Typ in het zoekvak `Stelselherstel` en druk op <Enter>.
3. Klik op **Mijn laatste herstel ongedaan maken**, klik op **Volgende** en volg de instructies op het scherm.

Dell DataSafe Local Backup

△ **WAARSCHUWINGEN:** bij gebruik van Dell DataSafe Local Backup worden alle programma's of drivers gewist die zijn geïnstalleerd nadat u uw computer hebt ontvangen. Maak back-up-media aan van de toepassingen die u op uw computer moet installeren, alvorens Dell DataSafe Local Backup te gebruiken. Gebruik DataSafe Local Backup alleen als met Systeemherstel het probleem met uw besturingssysteem niet werd opgelost.

△ **WAARSCHUWINGEN:** hoewel Dell Datasafe Local Backup is ontwikkeld om de gegevensbestanden op uw computer te bewaren, is het raadzaam een reserviekopie te maken van uw gegevensbestanden alvorens Dell DataSafe Local Backup te gebruiken.

■ **OPMERKING:** Dell DataSafe Local Backup is mogelijk niet in alle regio's beschikbaar.

■ **OPMERKING:** gebruik Dell Factory Image Restore (zie "Dell Factory Image Restore" op pagina 68) om uw besturingssysteem te herstellen als Dell DataSafe Local Backup is niet op uw computer is geïnstalleerd.

U kunt Dell DataSafe Local Backup gebruiken om uw vaste schijf te herstellen naar de staat waarin deze verkeerde toen u de computer kocht, zonder de bestanden te wissen.

Met Dell DataSafe Local Backup kunt u:

- een reservekopie maken van uw computer en deze herstellen naar een eerdere staat
- Systeemherstelmedia aanmaken

Dell DataSafe Local Backup Basic

De fabrieksimage herstellen zonder de gegevensbestanden te wissen:

1. Schakel de computer uit.
2. Ontkoppel alle apparaten (USB-station, printer, etc.) die op de computer zijn aangesloten en verwijder alle nieuw toegevoegde interne hardware.

-  **OPMERKING:** Koppel de netadapter los.
3. Schakel de computer in.
 4. Druk enkele malen op <F8> wanneer het Dell™-logo verschijnt om toegang te krijgen tot het venster **Geavanceerde opstartopties**.

 **OPMERKING:** als u te lang wacht en het logo van het besturingssysteem wordt weergegeven, moet u blijven wachten tot het bureaublad van Microsoft® Windows® wordt weergegeven. Daarna sluit u de computer af en probeert u het opnieuw.

5. Selecteer **Uw computer herstellen**.
6. Selecteer **Dell DataSafe Restore and Emergency Backup** in het menu **Systeemherstelopties** en volg de instructies op het scherm.

 **OPMERKING:** het herstelproces kan een uur of langer in beslag nemen, afhankelijk van de hoeveelheid gegevens die moet worden hersteld.

 **OPMERKING:** zie het Knowledge Base-artikel 353560 op support.dell.com voor meer informatie.

Upgraden naar Dell DataSafe Local Backup Professional

 **OPMERKING:** Dell DataSafe Local Backup Professional kan op uw computer zijn geïnstalleerd, als u dit bij aankoop hebt besteld.

Dell DataSafe Local Backup Professional heeft aanvullende functies waarmee u:

- op basis van bestandstypen een reservekopie kunt maken van uw computer en deze kunt herstellen
- Bestanden opslaan naar een lokaal opslagapparaat
- Automatische reservekopieën inplannen

Upgraden naar Dell DataSafe Local Backup Professional:

1. Dubbelklik op het pictogram Dell DataSafe Local Backup  op de taakbalk.
2. Klik op **NU UPGRADEN!**
3. Volg de instructies op het scherm om de upgrade te voltooien.

Stroomherstelmedia

 **WAARSCHUWINGEN:** Hoewel het systeemherstelmedium is ontwikkeld om de gegevensbestanden op uw computer te bewaren, is het raadzaam een reserviekopie te maken van uw gegevensbestanden alvorens het systeemherstelmedium te gebruiken.

U kunt het systeemherstelmedium dat is aangemaakt met behulp van DataSafe Local Backup gebruiken om uw vaste schijf te herstellen naar de staat waarin deze verkeerde toen u de computer kocht, zonder de bestanden te wissen.

Gebruik het systeemherstelmedium in geval van:

- een fout van het besturingssysteem, waardoor de op uw computer geïnstalleerde herstelopties niet kunnen worden gebruikt.
- een fout van de vaste schijf waardoor gegevens niet kunnen worden hersteld.

De fabrieksimage van uw computer herstellen met behulp van het systeemherstelmedium:

1. Plaats de systeemherstelschijf of USB-stick en start de computer opnieuw op.
2. Wanneer het DELL™-logo verschijnt, drukt u direct op <F12>.

 **OPMERKING:** als u te lang wacht en het logo van het besturingssysteem wordt weergegeven, moet u blijven wachten tot het bureaublad van Microsoft® Windows® wordt weergegeven. Daarna sluit u de computer af en probeert u het opnieuw.

3. Selecteer de juiste opstartbron in de lijst en druk op <Enter>.

Volg de instructies op het scherm om het herstelproces te voltooien.

Dell Factory Image Restore

 **WAARSCHUWINGEN:** met Dell Factory Image Restore worden alle gegevens op de vaste schijf verwijderd, evenals alle toepassingen en stuurprogramma's die zijn geïnstalleerd nadat u de computer ontving. Maak indien mogelijk een reservekopie voordat u deze optie gebruikt. Gebruik Dell Factory Image Restore alleen als met Systeemherstel het probleem met uw besturingssysteem niet werd opgelost.

 **OPMERKING:** Dell Factory Image Restore is mogelijk in bepaalde landen of op bepaalde computers niet beschikbaar.

 **OPMERKING:** gebruik Dell DataSafe Local Backup (zie "Dell DataSafe Local Backup" op pagina 65) om uw besturingssysteem te herstellen als Dell Factory Image Restore is niet op uw computer is geïnstalleerd.

U kunt Dell Factory Image Restore alleen gebruiken als laatste methode om uw besturingssysteem te herstellen. Met deze optie wordt uw vaste schijf teruggedet naar de toestand waarin deze verkeerde toen u de computer kocht. Alle programma's en bestanden die u hebt toegevoegd nadat u de computer hebt gekocht, inclusief gegevensbestanden, worden definitief van de vaste schijf verwijderd. Gegevensbestanden zijn onder andere documenten, spreadsheets, e-mailberichten, digitale foto's, muziekbestanden, enzovoort. Maak indien mogelijk een reservekopie van alle gegevens voordat u Dell Factory Image Restore gebruikt.

Dell Factory Image Restore starten

1. Schakel de computer in.
2. Druk enkele malen op <F8> wanneer het Dell™-logo verschijnt om toegang te krijgen tot het venster **Geavanceerde opstartopties**.
-  **OPMERKING:** als u te lang wacht en het logo van het besturingssysteem wordt weergegeven, moet u blijven wachten tot het bureaublad van Microsoft® Windows® wordt weergegeven. Daarna sluit u de computer af en probeert u het opnieuw.
3. Selecteer **Uw computer repareren**. Het venster **Opties voor systeemherstel** verschijnt.
4. Selecteer een toetsenbordindeling en klik op **Volgende**.
5. Om toegang te krijgen tot de herstelopties moet u zich als lokale gebruiker aanmelden. Typ voor toegang tot de opdrachtprompt `administrator` in het veld **Gebruikersnaam** en klik daarna op **OK**.
6. Klik op **Dell Factory Image Restore**. Het welkomsscherm van **Dell Factory Image Restore** verschijnt.

-  **OPMERKING:** Afhankelijk van uw configuratie moet u mogelijk **Dell Factory Tools** selecteren en daarna **Dell Factory Image Restore**.
7. Klik op **Volgende**. Het scherm **Verwijderen gegevens bevestigen** verschijnt.
-  **OPMERKING:** Als u niet verder wilt gaan met Dell Factory Image Restore, klikt u op **Annuleren**.
8. Klik op het selectievakje om te bevestigen dat u wilt verdergaan met het opnieuw formateren van de vaste schijf en de systeemsoftware wilt herstellen naar de fabriekstoestand, en klik daarna op **Volgende**. Het herstelproces start en kan vijf of meer minuten in beslag nemen. Er verschijnt een bericht wanneer het besturingssysteem en de in de fabriek geïnstalleerde toepassingen zijn hersteld naar de fabriekstoestand.
9. Klik op **Voltoeien** om de computer opnieuw op te starten.

Help-informatie

Als er zich een probleem voordoet met uw computer, kunt u de onderstaande stappen volgen om het probleem te achterhalen en op te lossen:

1. Zie “Problemen oplossen” op pagina 48 voor informatie en procedures voor het probleem dat uw computer ondervindt.
2. Zie de *Technologiehandleiding van Dell* op uw vaste schijf of op support.dell.com/manuals voor meer informatie over probleemoplossing.
3. Zie “Dell Diagnostics (Dell-diagnostiek)” op pagina 59 voor procedures over hoe u Dell Diagnostics (Dell-diagnostiek) moet uitvoeren.
4. Vul de “Diagnostische checklist” in op pagina 76.
5. Maak gebruik van de uitgebreide on line services op support.dell.com voor hulp bij de installatie en het oplossen van problemen. Zie “Online services” op pagina 72 voor een uitgebreidere lijst van Dell Support online.

6. Als met de voorgaande stappen het probleem nog steeds niet is opgelost, raadpleegt u “Voordat u belt” op pagina 75.

 **OPMERKING:** bel de Dell-ondersteuningsdienst terwijl u zich bij de computer bevindt, zodat de medewerkers u kunnen helpen bij noodzakelijke procedures.

 **OPMERKING:** het systeem voor de code voor express-service van Dell is mogelijk niet in alle landen beschikbaar.

Voer de code voor express-service in om het gesprek direct naar de juiste medewerker te leiden als het geautomatiseerde telefoonsysteem van Dell hierom vraagt. Als u geen code voor express-service hebt, opent u de map **Dell Accessories**, dubbelklikt u op het pictogram van de **code voor express-service** en volgt u de aanwijzingen.

 **OPMERKING:** sommige van de diensten zijn niet altijd overal buiten de Verenigde Staten beschikbaar. Bel uw plaatselijke Dell-vertegenwoordiger voor informatie hierover.

Technische ondersteuning en klantenservice

Dell's ondersteuningsdienst is beschikbaar om uw vragen over de Dell-hardware te beantwoorden. Onze medewerkers gebruiken diagnostische programma's op de computer om snelle, accurate antwoorden te geven.

Zie "Voordat u belt" op pagina 75 om contact op te nemen met Dell's ondersteuningsdienst en bekijk de contactinformatie van uw regio of ga naar **support.dell.com**.

DellConnect

DellConnect™ is een eenvoudig on line toegangsprogramma waarmee een medewerker van de Dell-ondersteuningsdienst onder uw toezicht toegang kan krijgen tot uw computer via een breedbandverbinding, het probleem kan onderzoeken en op kan lossen. Ga voor meer informatie naar **www.dell.com/dellconnect**.

Online services

Op de volgende websites vindt u meer informatie over de Dell-producten en -services:

- **www.dell.com**
- **www.dell.com/ap** (alleen Azië en Pacific)
- **www.dell.com/jp** (alleen Japan)
- **www.euro.dell.com** (alleen Europa)
- **www.dell.com/la** (Latijns-Amerikaanse landen en landen in het Caribisch zeegebied)
- **www.dell.ca** (alleen voor Canada)

Dell Support is bereikbaar via de onderstaande websites en e-mailadressen:

Dell Support-websites

- **support.dell.com**
- **support.jp.dell.com** (alleen Japan)
- **support.euro.dell.com** (alleen Europa)
- **supportapj.dell.com** (alleen Azië en Pacifische landen)

E-mailadressen van Dell Support

- **mobile_support@us.dell.com**
- **support@us.dell.com**
- **la-techsupport@dell.com** (Latijns-Amerikaanse landen en landen in het Caribisch zeegebied)
- **apsupport@dell.com** (alleen Azië en Pacific)

E-mailadressen Dell-marketing en verkoop

- **apmarketing@dell.com** (alleen Azië en Pacific)
- **sales_canada@dell.com** (alleen Canada)

Anonieme bestandsoverdracht (FTP)

- **ftp.dell.com**

Meld u aan als gebruiker: `anonymous` (anoniem) en gebruik uw e-mailadres als uw wachtwoord.

Automatische orderstatusservice

Wanneer u de status wilt nagaan van de Dell-producten die u hebt besteld, gaat u naar **support.dell.com**, of belt u de geautomatiseerde bestelservice. Via een bandopname wordt u gevraagd naar de informatie die nodig is om uw order te vinden en u erover in te lichten.

Als er sprake is van een probleem met uw order, zoals ontbrekende of verkeerde onderdelen, of een onjuiste factuur, kunt u contact opnemen met Dell voor advies. Houd uw factuur of pakbon bij de hand wanneer u belt.

Zie "Contact opnemen met Dell" op pagina 77 voor het telefoonnummer dat u moet bellen in uw regio.

Productinformatie

Als u informatie wenst over andere producten die door Dell worden geleverd, of wanneer u iets wilt bestellen, ga dan naar **www.dell.com**. Zie "Contact opnemen met Dell" op pagina 77 voor het telefoonnummer van uw regio of voor het telefoonnummer van de dichtstbijzijnde winkel.

Items retourneren voor reparatie onder garantie of voor restitutie

Bereid elke retourzending, ongeacht of het gaat om reparatie of restitutie, als volgt voor:

 **OPMERKING:** Vergeet geen back-up te maken van alle gegevens op de vaste schijf en op alle andere opslagapparaten bij het product, voordat u het product aan Dell retourneert. Verwijder alle vertrouwelijke en persoonlijke informatie, alsook verwisselbare media, zoals cd's en ExpressCards. Dell is niet verantwoordelijk voor uw vertrouwelijke, eigendoms- en persoonlijke gegevens, verloren of beschadigde gegevens, of beschadigde of kwijtgeraakte media die mogelijk in het geretourneerde product zaten.

1. Bel Dell voor een machtigingsnummer voor het retourneren van materiaal en schrijf het zo op de buitenkant van de doos dat het goed zichtbaar is. Zie “Contact opnemen met Dell” op pagina 77, voor het verkrijgen van het telefoonnummer dat u moet bellen in uw regio.
2. Voeg een kopie bij van de factuur en een mededeling waarom de retourzending plaatsvindt.
3. Voeg er ook een kopie bij van de diagnostische checklist (zie “Diagnostische checklist” op pagina 76) waarin de testen staan die u hebt uitgevoerd en de foutmeldingen die door Dell Diagnostics (Dell-diagnostiek) zijn weergegeven (zie “Dell Diagnostics (Dell-diagnostiek)” op pagina 59).
4. Voeg alle onderdelen bij die bij de retour te zenden items horen (zoals voedingskabels, software en handleidingen) als de retourzending moet worden gerestitueerd.

5. Verpak de retour te zenden apparaten in de originele (of gelijkwaardige) verpakingsmaterialen.

 **OPMERKING:** De verzendkosten komen voor uw rekening. U bent ook verantwoordelijk voor het verzekeren van het te retourneren product en u moet rekening houden met het risico dat het tijdens het transport naar Dell kan zoekraken. Rembourszendingen worden niet geaccepteerd.

 **OPMERKING:** Geretourneerde pakketten die niet aan één of meer van de hierboven genoemde eisen voldoen, worden bij het laadperron geweigerd en naar u teruggezonden.

Voordat u belt

 **OPMERKING:** Zorg dat u de code voor express-service bij de hand hebt wanneer u belt. Met deze code kan het geautomatiseerde ondersteuningssysteem u efficiënter doorverbinden. Er kan ook gevraagd worden naar het serviceplaatje (te vinden op de onderzijde van de computer).

Vergeet niet de onderstaande diagnostische checklist in te vullen. Indien mogelijk zet u de computer aan voordat u Dell belt voor hulp en bel terwijl u zich bij de computer bevindt. U wordt mogelijk gevraagd een aantal opdrachten met het toetsenbord in te voeren, gedetailleerde informatie te geven tijdens de bewerkingen of andere probleemoplossingsstappen te proberen die alleen mogelijk zijn op de computer. Zorg ervoor dat de computerdocumentatie beschikbaar is.

Diagnostische checklist

- Naam:
- Datum:
- Adres:
- Telefoonnummer:
- Serviceplaatje (streepjescode op de achter- of onderkant van de computer):
- Code voor express-service:
- Machtigingsnummer voor het retourneren van materiaal (mits geleverd door een medewerker van de technische ondersteuning van Dell):
- Besturingssysteem en versie:
- Apparaten:
- Uitbreidingskaarten:
- Bent u met een netwerk verbonden? Ja/Nee
- Netwerk, versie en netwerkadapter:
- Programma's en versies:

Zie de documentatie van het besturingssysteem om achter de inhoud van de opstartbestanden van het systeem te komen. Als de computer verbonden is met een printer, drukt u elk bestand af. Anders noteert u de inhoud van elk bestand voordat u Dell belt.

- Foutmelding, pieptoncode of diagnostische code:
- Beschrijving van het probleem en de oplossingen die u hebt geprobeerd:

Contact opnemen met Dell

Klanten in de Verenigde Staten kunnen 800-WWW-DELL (800.999.3355) bellen.



OPMERKING: als u geen actieve internetverbinding hebt, kunt u contactgegevens ook vinden op uw factuur, pakbon, rekening of productcatalogus van Dell.

Dell biedt diverse online en telefonische ondersteunings- en servicemogelijkheden. De beschikbaarheid hiervan verschilt echter per land en product, en sommige zijn mogelijk niet in uw regio beschikbaar.

Neem contact op met Dell voor problemen met de verkoop, de technische ondersteuning of de klantenservice:

1. Bezoek support.dell.com/contactdell.
2. Selecteer uw land of regio.
3. Selecteer de juiste service- of ondersteuningslink op basis van uw probleem.
4. Kies de gewenste contactmethode.

Meer informatie en bronnen zoeken

Wanneer u:	Zie:
uw besturingssysteem opnieuw wilt installeren	"Systeemherstelmedia" op pagina 67
voer een diagnostisch programma uit voor uw computer	"Dell Diagnostics" op pagina 59
Systeemsoftware van de laptop opnieuw installeren	"Mijn downloads van Dell" op pagina 56
meer informatie over het besturingssysteem Microsoft® Windows® en de functies daarvan	support.dell.com
uw computer wilt bijwerken met nieuw of extra geheugen, of een nieuwe vaste schijf een versleten of defect onderdeel wilt terugplaatsen of vervangen	de <i>Onderhoudshandleiding</i> op support.dell.com/manuals  OPMERKING: in sommige landen wordt uw garantie ongeldig als u de computer opent en onderdelen vervangt. Controleer uw garantie en de regelingen voor het retourneren van goederen voordat u aan de onderdelen in de computer gaat werken.

Wanneer u:

informatie zoekt over de beste veiligheidsmaatregelen voor uw computer de garantie-informatie, algemene voorwaarden (alleen Verenigde Staten), de veiligheidsinstructies, informatie over regelgeving, ergonomische informatie en de licentieovereenkomst voor eindgebruikers wilt doornemen

uw serviceplaatje/code voor express-service zoekt. U moet het serviceplaatje gebruiken om de computer te identificeren op **support.dell.com** of om contact op te nemen met de technische ondersteuning

drivers en downloads vinden; leesmij-bestanden technische ondersteuning en hulp bij producten wilt uw bestelstatus wilt controleren op nieuwe aankopen oplossingen en antwoorden op veelvoorkomende vragen zoekt

informatie zoekt over de meest recente updates wat betreft technische wijzigingen op uw computer of geavanceerde technische gegevens voor technici of ervaren gebruikers

Zie:



de documenten over veiligheid en regelgeving die bij de computer zijn geleverd en ook de website over het naleven van regelgeving op: **www.dell.com/regulatory_compliance**

de onderkant van uw computer het **Dell Support Center**. U start het **Dell Support Center** door te klikken op het pictogram  op de taakbalk

support.dell.com

Specificaties

Dit hoofdstuk biedt informatie die u nodig kunt hebben bij het instellen en bijwerken van stuurprogramma's en het upgraden van uw computer.

 **OPMERKING:** Aanbiedingen verschillen per regio. Klik op **Start**  → **Help en ondersteuning** en selecteer de optie om meer informatie te geven over de configuratie van uw computer.

Computermodel

Studio 1555/1557/1558

Computergegevens

Stelsysteemchipset	Intel GM45/PM45 + ICH9M (Studio 1555)
	Mobile Intel 5-serie express chipset PM55 (Studio 1557)
	Mobile Intel 5-serie express chipset HM55 (Studio 1558)

Computergegevens

Gegevensbus-breedte	64-bits
DRAM-busbreedte	tweekanaals (2) 64-bits bussen
Flash-EEPROM	4 MB
Grafische bus	PCI-E x16
PCI bus	32-bits

Computermodel	Studio 1555	Studio 1557	Studio 1558
Processor			
Type	Intel® Core™ 2 Duo Intel Pentium® Dual-Core Intel Celeron® Dual-Core Intel Celeron	Intel Core i7	Intel Core i3 Intel Core i5 Intel Core i7
L1-cache	64 KB (32 KB voor elke kern)	128 KB (32 KB voor elke kern)	128 KB (32 KB voor elke kern)
L2-cache	3 MB of 6 MB (Intel Core2 Duo) 1 MB (Intel Celeron, Intel Pentium Dual-Core en Intel Celeron Dual-Core)	1 MB	1 MB
L3-cache		maximaal 8 MB gedeelde gegevens	maximaal 4 MB gedeelde gegevens

Specificaties

Computermodel	Studio 1555	Studio 1557	Studio 1558
Video			
LCD-interface	Low Voltage Differential Signaling (LVDS)	LVDS	LVDS
Tv-ondersteuning	HDMI 1,3B	HDMI 1,3B	HDMI 1,3B
Apart			
Videotype	ingebouwd op moederbord	ingebouwd op moederbord	ingebouwd op moederbord
Videocontroller	ATI Mobility Radeon HD 4570	ATI Mobility Radeon HD 4570	ATI Mobility Radeon HD 4570 ATI Mobility Radeon HD 5470
Videogeheugen	GDDR3 256 MB/512 MB	DDR3 512 MB/1 GB	DDR3 512 MB/1 GB

Computermodel	Studio 1555	Studio 1557	Studio 1558
UMA			
Videotype	ingebouwd op moederbord		ingebouwd op moederbord
Videocontroller	Mobile Intel GMA 4500MHD		Intel GMA HD
Videogeheugen	maximaal 358 MB gedeeld geheugen		maximaal 1,7 GB gedeeld geheugen

Specificaties

ExpressCard

ExpressCard-controller	Intel ICH9M (Studio 1555) Mobile Intel 5-serie express chipset PM55 (Studio 1557) Mobile Intel 5-serie express chipset HM55 (Studio 1558)
Ondersteunde kaarten	ExpressCard/34 (34 mm) 1,5 V en 3,3 V
Connectorgrootte	26-pins

Geheugen

Connectoren	twee gebruikers- toegankelijke SODIMM- connectoren
Capaciteiten	1 GB, 2 GB en 4 GB
Geheugentype	800 MHz SODIMM DDR2 (Studio 1555) 1067/1333 MHz SODIMM DDR3 (Studio 1557/Studio 1558)
Minimaal geheugen	1 GB (enkel kanaal)
Maximaal geheugen	8 GB (dubbel kanaal: 4 GB x 2)

 **OPMERKING:** Zie de *Onderhoudshandleiding* op support.dell.com/manuals voor instructies over het upgraden van het geheugen.

Connectoren

Audio	één microfoon-in-connector en twee stereo hoofdtelefoon-/luidsprekerconnectoren
IEEE 1394a	een 4-pins miniconnector zonder voeding
Minikaart	een Type IIIA-minikaartsleuf, een minikaartsleuf van halve grootte
HDMI	19-pins
Netwerkadapter	een RJ45 connector
eSATA	een 7-pins/4-pins eSATA/USB-comboconnector
USB	twee vier-pins met USB 2.0-compatibele connectoren
Video	een 15-gats connector

Communicatie

Modemtype (optioneel)	Extern V.92 56K USB-modem
Modemcontroller	hardwaremodem
Modeminterface	USB
Netwerkadapter	10/100/1000 Ethernet LAN op moederbord
Draadloos	WLAN, WiMax a/b/g/n en WWAN ExpressCard met de draadloze Bluetooth®-technologie

Specificaties

Audio

Audiotype	IDT 92HD73C High Definition audio codec
Audiocontroller	5.1 kanaals hoge definitie-audio
Stereoconversie	24-bits (analoog naar digitaal en digitaal naar analoog)
Interne interface	Intel High Definition audio
Luidspreker	twee 4,5 ohm-luidsprekers en één 4ohm-subwoofer
Interne luidsprekerversterker	2 Watt per kanaal in 4,5 ohm en 3 Watt per kanaal subwoofer
Volumeknoppen	software-programmamenu's en bedieningsknoppen voor media

Camera (optioneel)

Pixel	2.0 megapixel
Videoresolutie	320 x 240 ~1600 x 1200 (640 x 480 bij 30 fps)
Diagonale kijkhoek	66°

Toetsenbord (verlicht)

Aantal toetsen	86 (V.S. en Canada); 102 (Europa); 105 (Japan); 104 (Brazilië)
Opmaak	QWERTY/AZERTY/Kanji

Weergave

Type	15,6" HD WLED TrueLife 15,6" HD+ LED-verlichting, TrueLife 15,6" Ultrasharp FHD LED- verlichting, TrueLife
Afmetingen:	
Hoogte	193,5 mm
Breedte	344,2 mm
Diagonaal	396,2 mm
Maximale resolutie	HD: 1366 x 768 HD+: 1600 x 900 FHD: 1920 x 1080
Vernieuwings- frequentie	60 Hz
Werkingshoek	0° (gesloten) tot 140°

Weergave

Kijkhoeken:	
Horizontaal	HD: 40/40 HD+/FHD: 60/60
Verticaal	HD: 15/30 HD+/FHD: 50/50
Pixelpitch	HD: 0,252 x 0,252 mm HD+: 0,215 x 0,215 mm FHD: 0,18 x 0,18 mm
Knoppen	helderheid kan worden beheerd via de toetsenbordsneltoetsen (zie de <i>Technologiehandleiding van Dell</i> voor meer informatie)

Specificaties

Touchpad

Resolutie X/Y-positie (modus grafische tabel)	240 cpi
Grootte	
Breedte	73,09 mm sensoractief gebied
Hoogte	40,09 mm rechthoek

Batterij

Type	“slimme” 4-cels lithium-ionbatterij (Studio 1555) 6-cels/9-cels “slimme” lithium-ionbatterij (Studio 1555/1557/1558)
Diepte	48,3 mm (4-, 6-, 9-cels)
Hoogte	20,4 mm (4/6-cels) 37,8 mm (9-cels)
Breedte	206,6 mm (4-, 6-cels) 284,9 mm (9-cels)

Batterij

Gewicht	0,24 kg (4-cels)
	0,34 kg (6-cels)
	0,50 kg (9-cels)
Spanning	11,1 VDC (6, 9-cels)
	14,8 VDC (4-cels)
Oplaaftijd (ongeveer)	4 uur (wanneer de computer is uitgeschakeld)
Werkingsduur	hangt af van de werkomstandigheden en kan aanzienlijk worden verkort onder bepaalde energie-intensieve omstandigheden. Zie de <i>Technologiehandleiding van Dell</i> voor meer informatie.

Batterij

Levensduur (ongeveer)	300 laadcycli
Temperatuurbereik:	
In bedrijf	0° tot 35°C
Opslag	-40° tot 65°C
Knoopbatterij	CR-2032

Specificaties

Netadapter

Ingangsspanning	100–240 VAC
Ingangsstroom	1,5 A/1,6 A/1,7 A
Ingangsfrequentie	50–60 Hz
Uitgangsstroom	65 W of 90 W
Uitgangsstroom (65 W)	4,34 A (maximale puls op 4 seconden) 3,34 A (doorlopend)
Uitgangsstroom (90 W)	5,62 A (maximale puls op 4 seconden) 4,62 A (doorlopend)
Nominale uitgangsspanning	19,5 +/- 1 VDC

Netadapter

Afmetingen:	
65 W (E-serie)	
Hoogte	16 mm 15 mm (Auto-Air Adapter)
Breedte	66 mm
Diepte	127 mm
Gewicht (met kabels)	0,29 kg 0,26 kg (Auto-Air Adapter, zonder netsnoer en gelijkstroomverlengsnoer)

Netadapter

90 W (E-serie)

Hoogte	16 mm
Breedte	70 mm
Diepte	147 mm
Gewicht (met kabels)	0,34 kg

Temperatuurbereik:

In bedrijf	0° tot 35°C 0° tot 40°C (Auto-Air Adapter)
Opslag	-40° tot 65°C -40° tot 70°C (Auto-Air Adapter)

Fysieke specificaties

Hoogte	25,3 mm tot 38,9 mm
Breedte	371,6 mm
Diepte	253,0 mm
Gewicht (met 6-cels batterij en optisch station):	configureerbaar tot minder dan 2,52 kg

Specificaties

Computeromgeving

Temperatuurbereik:

In bedrijf 0° tot 35°C

Opslag -40° tot 65°C

Relatieve vochtigheid (maximaal):

In bedrijf 10% tot 90%
(zonder condensatie)

Opslag 5 do 95%
(bez condensacj)

Maximale trilling (met een willekeurig trillingsspectrum dat de gebruikersomgeving nabootst):

In bedrijf 0,66 GRMS

Niet in bedrijf 1,30 GRMS

Computeromgeving

Maximale schok (in bedrijf — gemeten met Dell Diagnostics (Dell-diagnostiek) op de vaste schijf geactiveerd en een 2-ms halve sinuspuls; niet in bedrijf — gemeten met de koppen van de vaste schijf in de parkeerstand gefixeerd en een 2-ms halve sinuspuls):

In bedrijf 110 G

Niet in bedrijf 160 G

Hoogte (maximaal):

In bedrijf -15,2 tot 3048 m

Opslag -15,2 tot 10.668 m

Luchtbesmettings-niveau G2 of lager zoals is gedefinieerd door ISA-S71.04-1985

Bijlage

Productkennisgeving Macrovision

Dit product bevat auteursrechtelijk beschermde technologie, die beschermd wordt door de methodeclaims van bepaalde Amerikaanse patenten en andere intellectuele eigendomsrechten van Macrovision Corporation en andere eigenaars van rechten. Het gebruik van deze auteursrechtelijk beschermde technologie is onderworpen aan de toestemming van Macrovision Corporation en is bedoeld voor gebruik thuis en ander beperkt gebruik, tenzij anders toegestaan door Macrovision Corporation. Reverse engineering of demontage is verboden.

Informatie voor NOM, of Officiële Mexicaanse Standaard (alleen voor Mexico)

De volgende informatie wordt geleverd bij de apparaten die in dit document staan beschreven in overeenstemming met de vereisten van de Officiële Mexicaanse Standaard (NOM):

Importeerder:

Dell México S.A. de C.V.

Paseo de la Reforma 2620 - 11°

Col. Lomas Altas

11950 México, D.F.

Voorgeschreven modelnummer	Spanning	Frequentie	Elektrici- teitsverbruik	Uitgangs- spanning	Uitgangs- intensiteit
PP39L	100–240 VAC	50–60 Hz	1,5 A/1,6 A/1,7 A	19,5 VDC	3,34 A/4,62 A

Lees voor meer informatie de veiligheidsinformatie die bij de computer is geleverd.

Zie voor extra informatie over de beste veiligheidsmaatregelen de pagina over regelgevingnaleving op www.dell.com/regulatory_compliance.

Index

B

- bedraad netwerk
 - netwerkkabel, aansluiten **7**
- beschadigingen, voorkomen **5**
- bronnen, meer zoeken **78**

C

- cd's, afspelen en maken **45**
- chipset **80**
- computer, instellen **5**
- computermogelijkheden **44**
- contactdozen, gebruiken **6**
- contact opnemen met Dell online **77**

D

- Dell bellen **75**
- DellConnect **71**
- Dell Diagnostics (Dell-diagnostiek) **59**
- Dell Factory Image Restore **68**
- Dell Support Center **55**
- Dell Touch Zone **36**
- Diagnostische checklist **75**
- draadloze netwerkverbinding **50**
- dvd's, afspelen en maken **45**

E

- e-mailadressen ondersteuning **72**
- e-mailadressen
 - voor technische ondersteuning **72**
- energieproblemen, oplossen **51**

F

factory image terugzetten **68**

FTP-aanmelding, anoniem **72**

G

garantie retourneren **74**

gebaren

touchpad **30**

touchscreen **37**

geheugenondersteuning **84**

geheugenproblemen

oplossen **52**

H

hardwareprobleemoplosser **58**

hardwareproblemen

diagnosticeren **58**

help

hulp en ondersteuning krijgen **70**

I

instellen, voordat u begint **5**

internetverbinding **16**

ISP

internetserviceaanbieder **16**

K

klantenservice **71**

L

luchtstroom, toestaan **5**

M

meer informatie zoeken **78**

N

netadapter

grootte en gewicht **91**

netwerkverbinding

repareren **50**

O

omslaan **39**

ondersteunde sites

websites **72**

P

problemen, oplossen **48**

problemen oplossen **48**

producten

informatie en aankoop **73**

producten vervoeren

voor teruggave of reparatie **74**

S

schijven

gebruiken **40**

softwarefuncties **44**

softwareproblemen **53**

specificaties **80**

stuurprogramma's en downloads **79**

systeemberichten **56**

T

touchscreen **36**

bewegingen **37**

V

ventilatie, zorgen voor **5**

W

Windows

Wizard Programmacompatibiliteit **53**

Gedrukt in Ierland.

www.dell.com | support.dell.com



OX05CPA00